

**Pioneer** *sound.vision.soul*

[www.DataSheet4U.com](http://www.DataSheet4U.com)

# Operation Manual

Multi-CD control High power Cassette player with RDS tuner

# KEH-P2030R

# KEH-P2033R

English

Español

Deutsch

# Contents

www.DataSheet4U.com

*Thank you for buying this Pioneer product.*

Please read through these operating instructions so you will know how to operate your model properly. *After you have finished reading the instructions, put them away in a safe place for future reference.*

## 01 Before You Start

- About this unit **3**
- About this manual **3**
- Precautions **3**
- In case of trouble **3**
- Protecting your unit from theft **3**
  - Removing the front panel **3**
  - Attaching the front panel **4**

## 02 What's What

- Head unit **5**

## 03 Power ON/OFF

- Turning the unit on **7**
- Selecting a source **7**
- Turning the unit off **7**

## 04 Tuner

- Listening to the radio **8**
- Storing and recalling broadcast frequencies **8**
- Tuning in strong signals **9**
- Storing the strongest broadcast frequencies **9**

## 05 RDS

- Introduction of RDS operation **10**
- Switching the RDS display **10**
- Receiving PTY alarm broadcasts **10**
- Selecting alternative frequencies **10**
  - Using PI Seek **11**
  - Using Auto PI Seek for preset stations **11**
  - Limiting stations to regional programming **11**
- Receiving traffic announcements **11**
  - Responding to the TP alarm **12**
- PTY list **12**

## 06 Cassette Player

- Playing a tape **13**
- Radio intercept **13**

## 07 Multi-CD Player

- Playing a CD **14**
- Changing the display **14**
- Repeating play **14**
- Pausing CD playback **15**
- 50-disc multi-CD player **15**

## 08 Audio Adjustments

- Introduction of audio adjustments **16**
- Using balance adjustment **16**
- Using the BTB (bass treble booster) **16**
  - Adjusting BTB **17**
- Adjusting loudness **17**
- Adjusting source levels **17**

## 09 Initial Settings

- Adjusting initial settings **18**
- Setting the FM tuning step **18**
- Switching Auto PI Seek **18**

## Additional Information

- Cassette player **19**
- Cassette tapes **19**
- Cleaning the playback head **19**
- Specifications **20**

## Before You Start

www.DataSheet4U.com

### About this unit

This product complies with the EMC Directives (89/336/EEC, 92/31/EEC) and CE Marking Directive (93/68/EEC).

The tuner frequencies on this unit are allocated for use in Western Europe, Asia, the Middle East, Africa and Oceania. Use in other areas may result in improper reception. The RDS function operates only in areas with FM stations broadcasting RDS signals. 

### About this manual

This unit features a number of sophisticated functions ensuring superior reception and operation. All the functions have been designed for the easiest possible use, but many are not self-explanatory. This operation manual will help you benefit fully from this product's potential and to maximize your listening enjoyment.

We recommend that you familiarize yourself with the functions and their operation by reading through the manual before you begin using this unit. It is especially important that you read and observe precautions on this page and in other sections. 

### Precautions

- The Pioneer CarStereo-Pass is for use only in Germany.
- Keep this manual handy as a reference for operating procedures and precautions.
- Always keep the volume low enough so you can hear sounds outside of the car.
- Protect this product from moisture.

- If the battery is disconnected or discharged, the preset memory will be erased and must be reprogrammed. 

### In case of trouble

Should this product fail to operate properly, contact your dealer or nearest authorized Pioneer Service Station. 

### Protecting your unit from theft

The front panel can be detached from the head unit and stored in the protective case provided to discourage theft.

- Keep the front panel closed while driving.

#### Important

- Never use force or grip the display and the buttons tightly when removing or attaching.
- Avoid subjecting the front panel to excessive shocks.
- Keep the front panel out of direct sunlight and high temperatures.

### Removing the front panel

#### 1 Press DETACH to release the front panel.

Press **DETACH** and the right side of the panel is released from the head unit.

#### 2 Grab the front panel and remove.

Grab the right side of the front panel and pull away to the left. The front panel will be detached from the head unit.

## Section

## 01

**Before You Start**

[www.DataSheet4U.com](http://www.DataSheet4U.com)

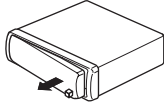

- 3 Put the front panel into the protective case provided for safe keeping.

**Attaching the front panel**

- 1 Place the front panel flat against the head unit.
- 2 Press the front panel into the face of the head unit until it is firmly seated. ▣

## What's What

www.DataSheet4U.com

English

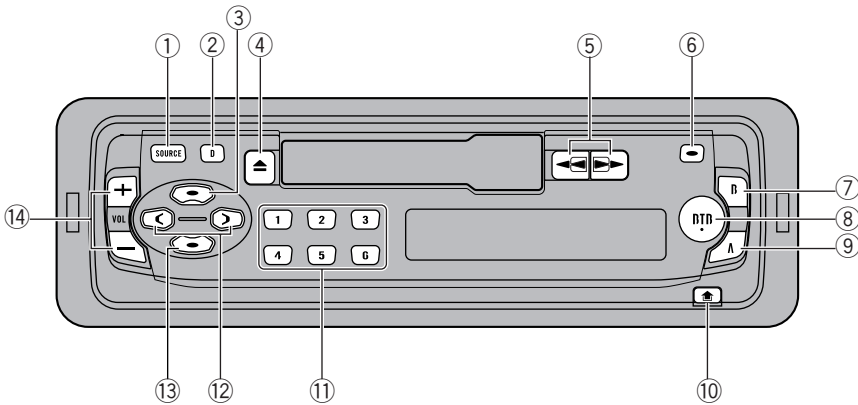

## Head unit

- ① **SOURCE button**  
This unit is turned on by selecting a source. Press to cycle through all of the available sources.
- ② **DISP/REG button**  
Press to select different displays. Press and hold to turn the regional function on or off. Also, press to control external unit.
- ③ **TA/AF button**  
Press to turn TA function on or off. Press and hold to turn AF function on or off.
- ④ **TAPE EJECT button**  
Press to eject a tape from your cassette player.
- ⑤ **◀▶ buttons**  
Press to fast forward or rewind the tape.
- ⑥ **LOCAL/BSM button**  
Press to turn local function on or off when tuner is selected as a source.
- ⑦ **BAND button**  
Press to select among two FM and MW/LW bands and cancel the control mode of functions.
- ⑧ **BTB button**  
Press to select various BTB (bass treble booster) setting.
- ⑨ **AUDIO button**  
Press to select various sound quality controls.
- ⑩ **DETACH button**  
Press to remove the front panel from the head unit.

[www.DataSheet4U.com](http://www.DataSheet4U.com)

⑪ **1-6 buttons**

Press for preset tuning and disc number search when using a multi-CD player. Also, press to control external unit.

⑫ **◀/▶ buttons**

Press to do manual seek tuning. Also used for controlling functions.

⑬ **LOUDNESS button**

Press to turn loudness on or off.

⑭ **VOLUME button**

Press to increase or decrease the volume. 

## Power ON/OFF

[www.DataSheet4U.com](http://www.DataSheet4U.com)

### Turning the unit on

- **Press SOURCE to turn the unit on.**

When you select a source the unit is turned on.

English

### Selecting a source

You can select a source you want to listen to. To switch to the cassette player, load a cassette tape in this unit (refer to page 13).

- **Press SOURCE to select a source.**

Press **SOURCE** repeatedly to switch between the following sources:

**Tuner—Cassette player—Multi-CD player—External unit**



#### Notes

- In the following cases, the sound source will not change:
  - When a unit corresponding to each source is not connected to this unit.
  - When no cassette is set in this unit.
  - When no magazine is set in the multi-CD player.
- External unit refers to a Pioneer product (such as one available in the future) that, although incompatible as a source, enables control of basic functions by this unit. Only one external unit can be controlled by this unit.
- When this unit's blue/white lead is connected to the car's auto-antenna relay control terminal, the car's antenna extends when this unit's source is turned on. To retract the antenna, turn the source off.

### Turning the unit off

- **Press SOURCE and hold until the unit turns off.**

www.DataSheet4U.com

## Listening to the radio

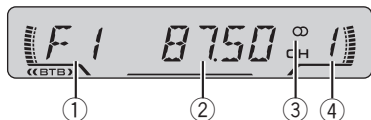

This unit's AF (alternative frequencies search) function can be turned on and off. AF should be off for normal tuning operation (refer to page 10).

- ① **Band indicator**  
Shows which band the radio is tuned to, MW, LW or FM.
- ② **Frequency indicator**  
Shows to which frequency the tuner is tuned.
- ③ **Stereo (CD) indicator**  
Shows that the frequency selected is being broadcast in stereo.
- ④ **Preset number indicator**  
Shows what preset has been selected.

**1 Press SOURCE to select the tuner.**

**2 Use VOLUME to adjust the sound level.**  
When you press **VOLUME** up/+, the volume is raised and when pressed down/–, the volume is lowered.

**3 Press BAND to select a band.**  
Press **BAND** until the desired band is displayed, **F1**, **F2** for FM or **MW/LW**.

**4 To perform manual tuning, press ◀ or ▶ with quick presses.**  
The frequencies move up or down step by step.

**5 To perform seek tuning, press and hold ◀ or ▶ for about one second and release.**

The tuner will scan the frequencies until a broadcast strong enough for good reception is found.

- You can cancel seek tuning by pressing either ◀ or ▶ with a quick press.
- If you press and hold ◀ or ▶ you can skip broadcasting stations. Seek tuning starts as soon as you release the buttons.



### Note

When the frequency selected is being broadcast in stereo the stereo (CD) indicator will light.

## Storing and recalling broadcast frequencies

If you press any of the preset tuning buttons **1–6** you can easily store up to six broadcast frequencies for later recall with the touch of a button.

● **When you find a frequency that you want to store in memory press a preset tuning button 1–6 and hold until the preset number stops flashing.**

The number you have pressed will flash in the preset number indicator and then remain lit. The selected radio station frequency has been stored in memory. The next time you press the same preset tuning button **1–6** the radio station frequency is recalled from memory.



### Note

Up to 12 FM stations, 6 for each of the two FM bands, and 6 MW/LW stations can be stored in memory.

## Tuner

[www.DataSheet4U.com](http://www.DataSheet4U.com)

### Tuning in strong signals

Local seek tuning lets you tune in only those radio stations with sufficiently strong signals for good reception.

**1 Press LOCAL/BSM to turn local seek tuning on.**

**LOC** appears in the display.

**2 When you want to return to normal seek tuning, press LOCAL/BSM to turn local seek tuning off.** 

### Storing the strongest broadcast frequencies

BSM (best stations memory) lets you automatically store the six strongest broadcast frequencies under preset tuning buttons **1–6** and once stored there you can tune in to those frequencies with the touch of a button.

● **Press LOCAL/BSM and hold until the BSM turns on.**

**BSM** begins to flash. While **BSM** is flashing the six strongest broadcast frequencies will be stored under preset tuning buttons **1–6** in order of their signal strength. When finished, **BSM** stops flashing.

▪ To cancel the storage process, press **LOCAL/BSM**.



#### Note

Storing broadcast frequencies with BSM may replace broadcast frequencies you have saved using **1–6**. 

www.DataSheet4U.com

## Introduction of RDS operation

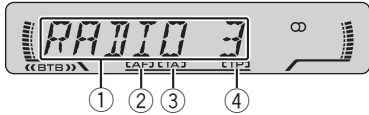

RDS (radio data system) is a system for providing information along with FM broadcasts. This inaudible information provides such features as program service name, program type, traffic announcement standby and automatic tuning, intended to aid radio listeners in finding and tuning in to a desired station.

- ① **Program service name**  
Shows the type of broadcast program.
- ② **AF indicator**  
Shows when AF (alternative frequencies search) function is on.
- ③ **TA indicator**  
Shows when TA (traffic announcement standby) function is on.
- ④ **TP indicator**  
Shows when a TP station is tuned in.



### Notes

- RDS service may not be provided by all stations.
- RDS functions like AF and TA are only active when your radio is tuned to a RDS station.

## Switching the RDS display

When you tune in a RDS station its program service name is displayed. If you want to know the frequency you can.

- **Press DISP/REG to switch the display.**

Press **DISP/REG** repeatedly to switch between the following settings:

Program service name—PTY information—Frequency

PTY (program type ID code) information is listed on page 12.

- PTY information and the frequency of the current station appears on the display for eight seconds.

## Receiving PTY alarm broadcasts

PTY alarm is a special PTY code for announcements regarding emergencies such as natural disasters. When the tuner receives the radio alarm code, **ALARM** appears on the display and the volume adjusts to the TA volume. When the station stops broadcasting the emergency announcement, the system returns to the previous source.

- An emergency announcement can be cancelled by pressing **TA/AF**.

## Selecting alternative frequencies

If you are listening to a broadcast and the reception becomes weak or there are other problems, the unit will automatically search for a different station in the same network which is broadcasting a stronger signal.

- AF is on as a default.

- 1 **Press TA/AF and hold until the AF turns on.**

**AF** indicator is displayed.

- 2 **Press TA/AF and hold until the AF turns off.**

## RDS

www.DataSheet4U.com



## Notes

- Only RDS stations are tuned in during seek tuning or BSM when AF is on.
- When you recall a preset station, the tuner may update the preset station with a new frequency from the station's AF list. (This is only available when using presets on the **F1** band.) No preset number appears on the display if the RDS data for the station received differs from that for the originally stored station.
- Sound may be temporarily interrupted by another program during a AF frequency search.
- When the tuner is tuned to a non-RDS station the **AF** indicator flashes.
- AF can be turned on or off independently for each FM band.

## Using PI Seek

If the unit fails to find a suitable alternative frequency, or if you are listening to a broadcast and the reception becomes weak, the unit will automatically search for a different station with the same programming. During the search, **PI SEEK** is displayed and the output is muted. The muting is discontinued after completion of the PI Seek, whether or not a different station is found.

## Using Auto PI Seek for preset stations

When preset stations cannot be recalled, as when travelling long distances, the unit can be set to perform PI Seek during preset recall.

- The default setting for Auto PI Seek is off. See *Switching Auto PI Seek* on page 18.

## Limiting stations to regional programming

When AF is used to automatically retune frequencies, the regional function limits the se-

lection to stations broadcasting regional programs.

- **Press DISP/REG and hold until the regional function turns on or off.**



## Notes

- Regional programming and regional networks are organized differently depending on the country (i.e., they may change according to the hour, state or broadcast area).
- The preset number may disappear on the display if the tuner tunes in a regional station which differs from the originally set station.
- The regional function can be turned on or off independently for each FM band.

## Receiving traffic announcements

TA (traffic announcement standby) lets you receive traffic announcements automatically, no matter what source you are listening to. TA can be activated for both a TP station (a station that broadcasts traffic information) or an enhanced other network's TP station (a station carrying information which cross-references TP stations).

## 1 Tune in a TP or enhanced other network's TP station.

When you are tuned into a TP or enhanced other network's TP station the **TP** indicator will light.

## 2 Press TA/AF to turn traffic announcement standby on.

Press **TA/AF** and the **TA** indicator appears in the display. The tuner will standby for traffic announcements.

- To turn traffic announcements standby off, press **TA/AF** again.

www.DataSheet4U.com

### 3 Use VOLUME to adjust the TA volume when a traffic announcement begins.

When you press **VOLUME** up/+, the volume is raised and when pressed down/–, the volume is lowered.

The newly set volume is stored in memory and recalled for subsequent traffic announcements.

### 4 Press TA/AF while a traffic announcement is being received to cancel the announcement.

The tuner returns to the original source but remains in the standby mode until **TA/AF** is pressed again.



#### Notes

- The system switches back to the original source following traffic announcement reception.
- Only TP and enhanced other network's TP stations are tuned in during seek tuning or BSM when TA is on.

## Responding to the TP alarm

When a TP or enhanced other network's TP station is lost due to a weak signal the **TP** indicator is extinguished and a series of short beeps, about five seconds long, sound to remind you to select another TP or enhanced other network's TP station.

- **When listening to the tuner, tune in another TP or enhanced other network's TP station.** ▣

## PTY list

Specific	Type of program
NEWS	News
AFFAIRS	Current affairs

Specific	Type of program
INFO	General information and advice
SPORT	Sports
WEATHER	Weather reports/meteorological information
FINANCE	Stock market reports, commerce, trading, etc.
POP MUS	Popular music
ROCK MUS	Contemporary modern music
EASY MUS	Easy listening music
OTH MUS	Non categorized music
JAZZ	Jazz
COUNTRY	Country music
NAT MUS	National music
OLDIES	Oldies music, golden oldies
FOLK MUS	Folk music
L.CLASS	Light classical music
CLASSIC	Serious classical music
EDUCATE	Educational programs
DRAMA	All radio plays and serials
CULTURE	National or regional culture
SCIENCE	Nature, science and technology
VARIED	Light entertainment
CHILDREN	Children's
SOCIAL	Social affairs
RELIGION	Religion affairs or services
PHONE IN	Phone In
TOURING	Travel programs, not for announcements about traffic problems
LEISURE	Hobbies and recreational activities
DOCUMENT	Documentaries



## Cassette Player

www.DataSheet4U.com

### Playing a tape

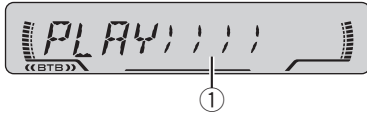

- ① **Tape direction indicator**  
Shows the direction of the tape transport.

**1 Insert a cassette tape into the cassette loading slot.**

Playback will automatically start.

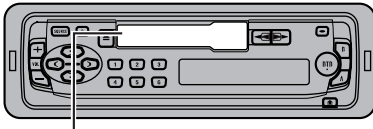

Cassette loading slot

- You can eject a cassette tape by pressing **TAPE EJECT**.

**2 After a cassette tape has been inserted, press SOURCE to select the cassette player.**

Press **SOURCE** until cassette player is selected as the source.

**3 Use VOLUME to adjust the sound level.**

When you press **VOLUME** up/+, the volume is raised and when pressed down/-, the volume is lowered.

**4 To perform fast forward or rewind, press ◀◀ or ▶▶.**

- You can cancel fast forward or rewind by pressing ◀◀ or ▶▶ in the opposite direction lightly.

**5 To change the direction of the tape transport, press ◀◀ and ▶▶ simultaneously.**

 **Note**

Do not insert anything other than a cassette tape into the cassette loading slot. ▣

### Radio intercept

Radio intercept allows you to listen to the radio during tape fast-forwarding/rewinding.

- **Press 6 to turn radio intercept on or off.** ▣

www.DataSheet4U.com

## Playing a CD

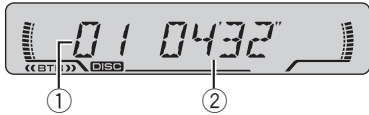

You can use this unit to control a multi-CD player, which is sold separately.

### ① Disc number indicator

Shows the disc currently playing.

### ② Play time indicator

Shows the elapsed playing time of the current track.

### 1 Press SOURCE to select the multi-CD player.

### 2 Use VOLUME to adjust the sound level.

When you press **VOLUME** up/+, the volume is raised and when pressed down/–, the volume is lowered.

### 3 Select a disc you want to listen to with the 1–6 buttons.

For discs located at 1 to 6, press the corresponding number button.

If you want to select a disc located at 7 to 12, press and hold the corresponding numbers such as **1** for disc 7, until the disc number appears in the display.

### 4 To perform fast forward or reverse, press and hold ◀ or ▶.

### 5 To skip back or forward to another track, press ◀ or ▶.

Pressing ▶ skips to the start of the next track. Pressing ◀ once skips to the start of the current track. Pressing again will skip to the previous track.

### Notes

- When the multi-CD player performs the preparatory operations, **READY** is displayed.
- If the multi-CD player does not operate properly, an error message such as **ERROR-11** may be displayed. Refer to the multi-CD player owner's manual.
- If there are no discs in the multi-CD player magazine, **NO DISC** is displayed.

## Changing the display

You can change the display.

### ● Press DISP/REG to switch the display.

Press **DISP/REG** repeatedly to switch the display in the following order:

Disc number and track number — Disc number and play time

## Repeating play

There are three repeat play ranges for the multi-CD player: **MCD** (multi-CD player repeat), **TRK** (one-track repeat) and **DSC** (disc repeat).

### ● Press and hold LOCAL/BSM repeatedly to select the desired repeat range.

- **MCD** – Repeat all discs in the multi-CD player
- **TRK** – Repeat just the current track
- **DSC** – Repeat the current disc

### Notes

- If you select other discs during repeat play, the repeat play range changes to **MCD**.
- If you perform track search or fast forward/reverse during **TRK**, the repeat play range changes to **DSC**.

## Multi-CD Player

[www.DataSheet4U.com](http://www.DataSheet4U.com)

### Pausing CD playback

Pause lets you temporarily stop playback of the CD.

- 1 Press LOCAL/BSM to turn pause on.**  
**PAUSE** appears in the display. Play of the current track pauses.
- 2 Press LOCAL/BSM to turn pause off.**  
Play will resume at the same point that you turned pause on.

### 50-disc multi-CD player

50-disc multi-CD players can not be operated with this unit.

www.DataSheet4U.com

## Introduction of audio adjustments

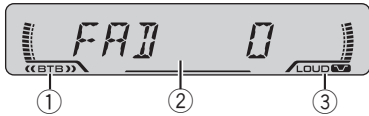

### ① BTB indicator

Shows when the BTB other than **FLAT** is selected.

### ② Audio display

Shows the audio adjustments status.

### ③ LOUD indicator

Appears in the display when loudness is turned on.

### ● Press **AUDIO** to display the audio function names.

Press **AUDIO** repeatedly to switch between the following audio functions:

**FAD** (balance adjustment)—**BAS** (bass adjustment)—**TRE** (treble adjustment)—**LOUD** (loudness)—**SLA** (source level adjustment)

- When selecting the FM tuner as the source, you cannot switch to **SLA**.
- To return to the display of each source, press **BAND**.



### Note

If you do not operate the audio function within about 30 seconds, the display is automatically returned to the source display.

## Using balance adjustment

You can select a fader/balance setting that provides an ideal listening environment in all occupied seats.

### 1 Press **AUDIO** to select **FAD**.

Press **AUDIO** until **FAD** appears in the display.

- If the balance setting has been previously adjusted, **BAL** will be displayed.

### 2 Press **VOLUME** up/+ or down/- to adjust front/rear speaker balance.

Each press of **VOLUME** up/+ or down/- moves the front/rear speaker balance towards the front or the rear.

**FAD F15** – **FAD R15** is displayed as the front/rear speaker balance moves from front to rear.

- **FAD 0** is the proper setting when only two speakers are used.

### 3 Press **◀** or **▶** to adjust left/right speaker balance.

When you press **◀** or **▶**, **BAL 0** is displayed.

Each press of **◀** or **▶** moves the left/right speaker balance towards the left or the right.

**BAL L 9** – **BAL R 9** is displayed as the left/right speaker balance moves from left to right.

## Using the BTB (bass treble booster)

There are five stored BTB settings such as **DYNAMIC**, **POWER**, **MAX**, **CUSTOM** and **FLAT** that can easily recall at any time.

- **CUSTOM** is an adjusted BTB setting that you create.
- When **FLAT** is selected no supplement or correction is made to the sound. This is useful to check effect of the BTB settings by switching alternatively between **FLAT** and set BTB setting.

### ● Press **BTB** to select the desired BTB setting.

Press **BTB** repeatedly to switch between the following BTB setting:

**MAX**—**CUSTOM**—**FLAT**—**DYNAMIC**—**POWER**

## Audio Adjustments

www.DataSheet4U.com

### Adjusting BTB

You can adjust the currently selected BTB setting as desired. Adjusted BTB settings are memorized in **CUSTOM**.

### Adjusting bass

You can adjust the bass level.

- 1 Press **AUDIO** to select **BAS**.  
Press **AUDIO** until **BAS** appears in the display.
- 2 Press **VOLUME up/+** or **down/-** to adjust the bass level.  
Each press of **VOLUME up/+** or **down/-** increases or decreases the bass level. **+6 – -6** is displayed as the level is increased or decreased.

### Adjusting treble

You can adjust the treble level.

- 1 Press **AUDIO** to select **TRE**.  
Press **AUDIO** until **TRE** appears in the display.
- 2 Press **VOLUME up/+** or **down/-** to adjust the treble level.  
Each press of **VOLUME up/+** or **down/-** increases or decreases the treble level. **+6 – -6** is displayed as the level is increased or decreased. 

### Adjusting loudness

Loudness compensates for deficiencies in the low- and high-sound ranges at low volume.

- 1 Press **AUDIO** to select **LOUD**.  
Press **AUDIO** until **LOUD** appears in the display.
- 2 Press **VOLUME up/+** to turn loudness on.  
**LOUD** indicator is displayed.

- To turn loudness off, press **VOLUME down/-**.

- 3 Press **◀** or **▶** to select a desired level.  
Each press of **◀** or **▶** selects level in the following order:  
**LOW** (low)—**HI** (high)

#### Note

You can also turn loudness on or off by pressing **LOUDNESS**. 

### Adjusting source levels

SLA (source level adjustment) lets you adjust the volume level of each source to prevent radical changes in volume when switching between sources.

- Settings are based on the volume level of the FM tuner, which remains unchanged.

- 1 Compare the **FM tuner volume level with the level of the source you wish to adjust**.

- 2 Press **AUDIO** to select **SLA**.  
Press **AUDIO** until **SLA** appears in the display.

- 3 Press **VOLUME up/+** or **down/-** to adjust the source volume.  
Each press of **VOLUME up/+** or **down/-** increases or decreases the source volume.  
**SLA +4 – SLA -4** is displayed as the source volume is increased or decreased.

#### Notes

- Since the FM tuner volume is the control, it is not possible to apply source level adjustments to the FM tuner.
- The MW/LW tuner volume level can also be adjusted with source level adjustments. 

www.DataSheet4U.com

## Adjusting initial settings

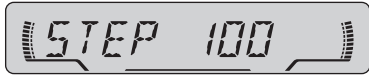

Initial settings lets you perform initial set up of different settings for this unit.

**1 Press SOURCE and hold until the unit turns off.**

**2 Press AUDIO and hold until STEP appears in the display.**

Press **AUDIO** repeatedly to switch between the following settings:

**STEP** (FM tuning step)—**A-PI** (Auto PI Seek)

Use the following instructions to operate each particular setting.

- To cancel initial settings, press **BAND**.
- You can also cancel initial settings by holding down **AUDIO** until the unit turns off. 

## Setting the FM tuning step

Normally the FM tuning step employed by seek tuning is 50 kHz. When AF or TA is on, the tuning step automatically changes to 100 kHz. It may be preferable to set the tuning step to 50 kHz when AF is on.

**1 Press AUDIO to select STEP.**

Press **AUDIO** repeatedly until **STEP** appears in the display.

**2 Press ◀ or ▶ to select the FM tuning step.**

Pressing ◀ or ▶ will switch the FM tuning step between 50 kHz and 100 kHz while AF or TA is on. The selected FM tuning step will appear in the display.



### Note

The tuning step remains at 50 kHz during manual tuning. 

## Switching Auto PI Seek

The unit can automatically search for a different station with the same programming, even during preset recall.

**1 Press AUDIO to select A-PI.**

Press **AUDIO** repeatedly until **A-PI** appears in the display.

**2 Press VOLUME up/+ or down/- to switch the Auto PI seek on or off.**

Pressing **VOLUME** up/+ or down/- will turn **A-PI** on or off and that status will be displayed (e.g., **A-PI :ON**). 

## Additional Information

[www.DataSheet4U.com](http://www.DataSheet4U.com)

### Cassette player

- A loose or warped label on a cassette tape may interfere with the eject mechanism of the unit or cause the cassette to become jammed in the unit. Avoid using such tapes or remove such labels from the cassette before attempting use.
- Be sure to eject tape when the vehicle's ignition is turned off. Leaving the tape in the unit can deform the pinch roller causing wow and flutter during tape playback. 

- Store unused tapes in a tape case where there is no danger of them becoming loose, dirty or dusty. 

English

### Cleaning the playback head

If the head becomes dirty, the sound quality will get bad and there will be sound dropouts and other problems. If you have any of these problems the head may need cleaning. 

### Cassette tapes

- Loose tapes should be rewound with the aid of a pencil and unevenly wound tapes rewound with the use of the fast forward function.
- A loose, torn or warped label on a cassette tape can jam the cassette player. Do not use cassette tapes with loose, torn or warped labels.
- Cassette tapes longer than C-90 (90-minute tapes) can cause the tape to jam in the cassette player. Do not use tapes longer than C-90.
- Cassette tapes exposed to high temperatures may warp and jam the cassette player. Keep cassettes out of direct sunlight or places where there are high temperatures.



## Additional Information

www.DataSheet4U.com

### Specifications

#### General

Power source .....	14.4 V DC (10.8 – 15.1 V allowable)
Grounding system .....	Negative type
Max. current consumption .....	8.5 A
Dimensions (W × H × D):	
Chassis .....	178 × 50 × 155 mm
Nose .....	188 × 58 × 20 mm
Weight .....	1.4 kg

#### Audio

Maximum power output .....	40 W × 4
Continuous power output .....	22 W × 4 (DIN 45324, +B=14.4 V)
Load impedance .....	4 Ω (4 – 8 Ω allowable)
Preout max output level/output impedance .....	2.2 V/1 kΩ

#### Bass/Treble:

Bass	
Frequency .....	100 Hz
Gain .....	±12dB
Treble	
Frequency .....	10k Hz
Gain .....	±12dB

#### Loudness contour

Low .....	+7 dB (100 Hz), +4 dB (10 kHz)
High .....	+10 dB (100 Hz), +6.5 dB (10 kHz) (volume: -30 dB)

#### Cassette player

Tape .....	Compact cassette tape (C-30 – C-90)
Tape speed .....	4.8 cm/sec
Fast forward/rewinding time .....	Approx. 100 sec (C-60)
Wow & flutter .....	0.13 % (WRMS)
Frequency response .....	30 – 16,000 Hz (±3 dB)
Stereo separation .....	45 dB
Signal-to-noise ratio .....	52 dB (IEC-A network)

#### FM tuner

Frequency range .....	87.5 – 108.0 MHz
Usable sensitivity .....	9 dBf (0.8 μV/75 Ω mono, S/N: 30 dB)
50 dB quieting sensitivity .....	15 dBf (1.7 μV/75 Ω mono)
Signal-to-noise ratio .....	70 dB (IEC-A network)

Distortion .....	0.3 % (at 65 dBf, 1 kHz, stereo)
Frequency response .....	30 – 15,000 Hz (±3 dB)
Stereo separation .....	40 dB (at 65 dBf, 1 kHz)

#### MW tuner

Frequency range .....	531 – 1,602 kHz (9 kHz)
Usable sensitivity .....	18 μV (S/N: 20 dB)
Selectivity .....	50 dB (±9 kHz)

#### LW tuner

Frequency range .....	153 – 281 kHz
Usable sensitivity .....	30 μV (S/N: 20 dB)
Selectivity .....	50 dB (±9 kHz)



#### Note

Specifications and the design are subject to possible modifications without notice due to improvements. ▣

# Contenido

www.DataSheet4U.com

## Gracias por haber comprado este producto Pioneer.

Sírvase leer con detención estas instrucciones sobre la operación de modo que aprenda el modo de operar correctamente su modelo. *Una vez que haya leído las instrucciones, consérvelas en un lugar seguro para consultarlas en el futuro.*

### 01 Antes de empezar

- Acerca de este producto **22**
- Acerca de este manual **22**
- Precauciones **22**
- En caso de problemas **22**
- Protección del producto contra robo **22**
  - Extracción del panel delantero **22**
  - Colocación del panel delantero **23**

### 02 Qué es cada cosa

- Unidad principal **24**

### 03 Encendido y Apagado

- Encendido del sistema **26**
- Selección de una fuente **26**
- Apagado del sistema **26**

### 04 Sintonizador

- Audición de radio **27**
- Almacenaje y llamada de frecuencias **27**
- Sintonización de señales fuertes **28**
- Almacenaje de las frecuencias de radio más fuertes **28**

### 05 RDS

- Introducción a la operación RDS **29**
- Cambio de la visualización RDS **29**
- Recepción de transmisiones de alarma PTY **29**
- Selección de frecuencias alternativas **30**
  - Uso de la búsqueda PI **30**
  - Uso de la búsqueda PI para emisoras preajustadas **30**
  - Limitación de las emisoras para programación regional **30**
- Recepción de anuncios de tráfico **31**
  - Respuesta a la alarma TP **31**
- Lista PTY **31**

### 06 Lector de cassette

- Reproducción de una cinta **33**
- Intercepción de radio **33**

### 07 Lector de Multi-CD

- Reproducción de un CD **34**
- Cambio de la visualización **34**
- Repetición de reproducción **34**
- Pausa de la reproducción de un CD **35**
- Lector de Multi-CD de 50 discos **35**

### 08 Ajustes de audio

- Introducción a los ajustes de audio **36**
- Uso del ajuste del balance **36**
- Uso de la función BTB (intensificación de graves y agudos) **36**
  - Ajuste de BTB **37**
- Ajuste de la sonoridad **37**
- Ajuste de los niveles de la fuente **37**

### 09 Ajustes iniciales

- Configuración de los ajustes iniciales **39**
- Ajuste del paso de sintonización de FM **39**
- Cambio de la búsqueda PI automática **39**

### ● Informaciones adicionales

- Lector de cassette **40**
- Cassettes **40**
- Limpieza de la cabeza de reproducción **40**
- Especificaciones **41**

www.DataSheet4U.com

## Acerca de este producto

Este producto cumple con las Directivas EMC (89/336/CEE, 92/31/CEE) y Directiva de Marcación CE (93/68/CEE).

Las frecuencias del sintonizador en este producto están asignadas para uso en Europa Occidental, Asia, Oriente Medio, África y Oceanía. El uso en otras áreas puede resultar en una recepción incorrecta. Las funciones RDS funcionan solamente en áreas con emisoras FM que transmiten señales RDS. ▣

## Acerca de este manual

Este producto viene con diversas funciones sofisticadas que aseguran una recepción y operación superior. Todas las funciones han sido proyectadas para facilitar su uso al máximo, pero muchas funciones requieren explicación. El propósito de este manual de instrucciones es ayudarle a beneficiarse completamente del potencial del producto y maximizar su disfrute de audición.

Se recomienda familiarizarse con las funciones y operaciones leyendo con detención el manual antes de usar el producto. Es especialmente importante leer y observar las precauciones en esta página y en otras secciones. ▣

## Precauciones

- El CarStereo-Pass Pioneer es para uso solamente en Alemania.
- Mantenga este manual a mano como una referencia para los procedimientos de operación y precaución.
- Siempre mantenga el volumen suficientemente bajo de modo que pueda escuchar los sonidos fuera del coche.

- Proteja este producto de la humedad.
- Si se desconecta o se descarga la batería, la memoria preajustada se borrará y se debe reprogramarla. ▣

## En caso de problemas

Cuando este producto no funciona correctamente, comuníquese con su concesionario o centro de servicio Pioneer autorizado. ▣

## Protección del producto contra robo

El panel delantero se puede extraer de la unidad principal y se almacena en su caja protectora proveída como una medida antirrobo.

- Mantenga cerrado el panel delantero mientras conduce.



### Importante

- Nunca presione ni agarre la pantalla y los botones con fuerza excesiva al extraer o colocar el panel delantero.
- Evite sujetar el panel delantero a impactos excesivos.
- Mantenga el panel delantero fuera del alcance de los rayos de luz del sol o altas temperaturas.

## Extracción del panel delantero

### 1 Presione DETACH para soltar el panel delantero.

Presione **DETACH** y el lado derecho del panel se suelta de la unidad principal.

## Antes de empezar

[www.DataSheet4U.com](http://www.DataSheet4U.com)

### 2 Agarre el panel delantero y extráigalo.

Agarre el lado derecho del panel delantero y tire de él hacia la izquierda. El panel delantero sale de la unidad principal.

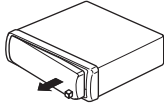

3 Coloque el panel delantero en su caja protectora proveída para almacenamiento seguro.

## Colocación del panel delantero

1 Coloque el panel delantero de modo plano contra la unidad principal.

2 Presione el panel delantero hacia la cara de la unidad principal hasta que se asiente firmemente. ▣

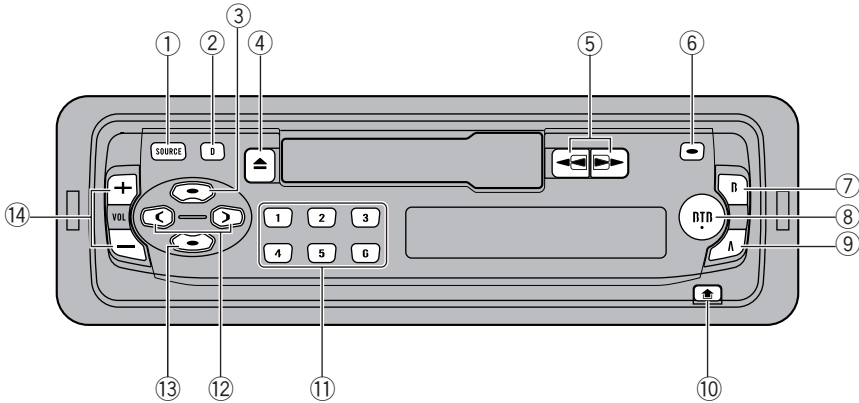

## Unidad principal

### ① Botón SOURCE

Este sistema se activa seleccionando una fuente. Presione para pasar por todas las fuentes disponibles.

### ② Botón DISP/REG

Presione para seleccionar las diferentes visualizaciones. Mantenga presionado para activar o desactivar la función regional. Presione también para controlar la unidad externa.

### ③ Botón TA/AF

Presione para activar o desactivar la función TA. Presione y mantenga presionado para activar o desactivar la función AF.

### ④ Botón TAPE EJECT

Presione para expulsar una cinta del lector de cassette.

### ⑤ Botones ◀◀/▶▶

Presione para el avance rápido o retroceso.

### ⑥ Botón LOCAL/BSM

Presione para activar o desactivar la función local cuando se selecciona el sintonizador como la fuente.

Presione y mantenga presionado para activar o desactivar la función BSM cuando se selecciona el sintonizador como la fuente. Presione para activar o desactivar la pausa cuando se selecciona el lector de Multi-CD como la fuente.

Presione y mantenga presionado para activar o desactivar la reproducción repetida cuando se selecciona el lector de Multi-CD como la fuente.

Presione también para controlar la unidad externa.

### ⑦ Botón BAND

Presione para seleccionar entre dos bandas FM y la banda MW/LW, y cancelar el modo de control de funciones.

### ⑧ Botón BTB

Presione para seleccionar los diversos ajustes de BTB (intensificación de graves y agudos).

## Qué es cada cosa

[www.DataSheet4U.com](http://www.DataSheet4U.com)

### ⑨ Botón AUDIO

Presione para seleccionar los diversos controles de calidad del sonido.

### ⑩ Botón DETACH

Presione para extraer el panel delantero de la unidad principal.

### ⑪ Botones 1–6

Presione para la sintonización preajustada y búsqueda de número de disco cuando utilice un lector Multi-CD.

Presione también para controlar la unidad externa.

### ⑫ Botones ◀/▶

Presione para realizar la sintonización por búsqueda manual. También se usan para controlar las funciones.

### ⑬ Botón LOUDNESS

Presione para activar o desactivar la sonoridad.

### ⑭ Botón VOLUME

Presione para aumentar o disminuir el volumen. 

www.DataSheet4U.com

## Encendido del sistema

- **Presione SOURCE para encender el sistema.**

Cuando se selecciona una fuente, la unidad se enciende. 

## Apagado del sistema

- **Presione SOURCE hasta que se apague el sistema.** 

## Selección de una fuente

Puede seleccionar la fuente que desea escuchar. Para cambiar al lector de cassette, coloque un cassette en esta unidad (refiérase a la página 33).

- **Presione SOURCE para seleccionar una fuente.**

Presione **SOURCE** repetidamente para cambiar entre las siguientes fuentes:

**Sintonizador—Lector de cassette—Lector de Multi-CD—Unidad externa**



### Notas

- En los siguientes casos, la fuente sonora no cambiará:
  - Cuando el producto correspondiente a cada fuente no está conectado a este sistema.
  - Cuando no hay una cinta cargada en el sistema.
  - Cuando no hay un cargador cargado en el lector de Multi-CD.
- Por unidad externa se entiende un producto Pioneer (como el que pueda estar disponible en el futuro) que, si bien es incompatible como fuente, permite que este sistema controle funciones básicas. Sólo una unidad externa se puede controlar con este sistema.
- Si el cable azul/blanco de este producto está conectado al terminal de control de relé de antena automática del automóvil, la antena del automóvil se extiende cuando se enciende el producto. Para retraer la antena, apague el producto. 

## Sintonizador

www.DataSheet4U.com

### Audición de radio

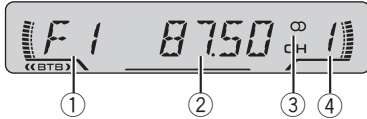

La función AF (búsqueda de frecuencias alternativas) de este producto se puede activar y desactivar. Se debe desactivar la función AF para la operación de sintonización normal (refiérase a la página 30).

- ① **Indicador de banda**  
Visualiza cuál banda la radio está sintonizada: MW, LW o FM.
- ② **Indicador de frecuencia**  
Visualiza la frecuencia en que el sintonizador está sintonizado.
- ③ **Indicador de estéreo (CD)**  
Visualiza que la frecuencia seleccionada está siendo transmitida en estéreo.
- ④ **Indicador del número preajustado**  
Visualiza la emisora preajustada seleccionada.

**1 Presione SOURCE para seleccionar el sintonizador.**

**2 Utilice VOLUME para ajustar el nivel de sonido.**

Presione **VOLUME +** para aumentar el volumen, y **VOLUME -** para disminuir el volumen.

**3 Presione BAND para seleccionar una banda.**

Presione **BAND** hasta que se visualice la banda deseada: **F1, F2** para FM o **MW/LW**.

**4 Para realizar la sintonización manual, presione ◀ o ▶ rápidamente.**

Las frecuencias se desplazan hacia arriba o hacia abajo paso por paso.

**5 Para realizar la sintonización por búsqueda, presione ◀ o ▶ durante aproximadamente un segundo y suelte.**

El sintonizador explorará las frecuencias hasta que encuentre una emisora con suficiente intensidad para una buena recepción.

- Se puede cancelar la sintonización por búsqueda presionando ◀ o ▶ rápidamente.
- Si mantiene presionado ◀ o ▶, puede saltar las emisoras. La sintonización por búsqueda empieza así que se suelta el botón.



#### Nota

Cuando la frecuencia seleccionada está siendo transmitida en estéreo, el indicador de estéreo (CD) se ilumina. □

### Almacenaje y llamada de frecuencias

Si se presiona uno de los botones de sintonización preajustada **1-6**, se puede fácilmente almacenar hasta seis frecuencias de emisoras para una llamada subsiguiente con la presión de un botón.

● **Cuando encuentre una frecuencia que desea almacenar en la memoria, presione un botón de sintonización preajustada 1-6 hasta que el número preajustado pare de destellar.**

El número seleccionado destellará en el indicador de número preajustado en la memoria y permanecerá iluminado. La frecuencia de la emisora seleccionada ha sido almacenada en la memoria.

[www.DataSheet4U.com](http://www.DataSheet4U.com)

Cuando presione el mismo botón de sintonización preajustada **1-6** en la próxima vez, la frecuencia de la emisora se llamará de la memoria.



#### Nota

Hasta 12 emisoras FM, 6 para cada una de las dos bandas FM, y 6 emisoras MW/LW se pueden almacenar en la memoria.

## Sintonización de señales fuertes

La sintonización por búsqueda local le permite sintonizar solamente las emisoras con señales suficientemente fuertes para una buena recepción.

### 1 Presione LOCAL/BSM para activar la sintonización por búsqueda local.

LOC aparece en la pantalla.

### 2 Cuando desee volver a la sintonización por búsqueda normal, presione LOCAL/BSM para desactivar la sintonización por búsqueda local.

## Almacenaje de las frecuencias de radio más fuertes

La función BSM (memoria de las mejores emisoras) le permite almacenar automáticamente las seis emisoras más fuertes bajo los botones de sintonización preajustada **1-6**. Después de almacenadas, las emisoras más fuertes se pueden sintonizar con la presión de un botón.

### ● Mantenga presionado LOCAL/BSM hasta que se active la función BSM.

**BSM** comienza a destellar. Mientras **BSM** está destellando, las seis emisoras más fuertes se almacenan en los botones de sintonización preajustada **1-6** en el orden de las señales más fuertes. Cuando se completa la operación, **BSM** para de destellar.

- Para cancelar el proceso de almacenaje, presione **LOCAL/BSM**.



#### Nota

Almacenar frecuencias con BSM puede reemplazar las frecuencias que han sido almacenadas usando **1-6**.

## RDS

www.DataSheet4U.com

## Introducción a la operación RDS

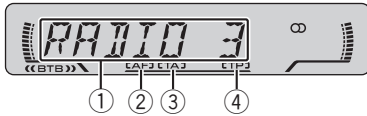

RDS (sistema de datos de radio) es un sistema para proveer informaciones con las transmisiones FM. Estas informaciones inaudibles proveen funciones como el nombre del servicio de programa, tipo de programa, espera por anuncio de tráfico y sintonización automática, con el propósito de ayudar a los oyentes de radio a encontrar y sintonizar una emisora deseada.

- ① **Nombre de servicio de programa**  
Visualiza el tipo de programa que está siendo transmitido.
- ② **Indicador AF**  
Visualiza cuando la función AF (búsqueda de frecuencias alternativas) está activada.
- ③ **Indicador TA**  
Visualiza cuando la función TA (espera por anuncio de tráfico) está activada.
- ④ **Indicador TP**  
Visualiza cuando una emisora TP está sintonizada.



### Notas

- El servicio RDS puede no ser proveído por todas las emisoras.
- Las funciones RDS como AF y TA son activas solamente cuando la radio está sintonizada a una emisora RDS. ■

## Cambio de la visualización RDS

Cuando se sintoniza una emisora RDS, se visualiza su nombre de servicio de programa. Se puede saber la frecuencia en que está.

### ● Presione DISP/REG para cambiar la visualización.

Presione **DISP/REG** repetidamente para cambiar entre los siguientes ajustes:

Nombre de servicio de programa—Información PTY—Frecuencia

La información PTY (código de identificación de tipo de programa) se enumera en la página 31.

- La información PTY y la frecuencia de la emisora actual aparecen en la pantalla durante ocho segundos. ■

## Recepción de transmisiones de alarma PTY

La alarma PTY es un código PTY especial para anuncio de emergencias tales como desastres naturales. Cuando el sintonizador recibe el código de alarma de radio, aparece **ALARM** en la pantalla y el volumen se ajusta al volumen TA. Cuando la emisora deja de transmitir el anuncio de emergencia, el sistema vuelve a la fuente precedente.

- Un anuncio de emergencia se puede cancelar presionando **TA/AF**. ■

www.DataSheet4U.com

## Selección de frecuencias alternativas

Si está escuchando a una transmisión y la recepción se pone débil o ocurren otros problemas, la unidad busca automáticamente una emisora diferente en la misma red que esté transmitiendo una señal más fuerte.

- Normalmente se deja la función AF activada.

### 1 Mantenga presionado TA/AF hasta que se active la función AF.

Aparece el indicador **AF**.

### 2 Mantenga presionado TA/AF hasta que se desactive la función AF.



#### Notas

- Solamente las emisoras RDS se sintonizan durante la sintonización por búsqueda o BSM cuando la función AF está activada.
- Cuando se llama a una emisora preajustada, el sintonizador puede actualizar la emisora preajustada con una nueva frecuencia de la lista AF de emisoras. (Eso está solamente disponible cuando se usan los preajustes en la banda **F1**.) No se visualiza ningún número preajustado en la pantalla si los datos RDS para la emisora recibida difieren de los datos para la emisora almacenada originalmente.
- El sonido puede ser interrumpido temporalmente por otro programa durante la búsqueda de frecuencia AF.
- Cuando el sintonizador está sintonizado a una emisora no RDS, el indicador **AF** destella.
- La función AF se puede activar y desactivar en forma independiente por cada banda FM.

## Uso de la búsqueda PI

Si la unidad falla para encontrar una frecuencia alternativa apropiada, o si usted está escuchando a una transmisión y la recepción se

pone débil, la unidad buscará automáticamente una emisora diferente con la misma programación. Durante la búsqueda, se visualiza **PI SEEK** y la salida se silencia. El silenciamiento termina después de la búsqueda PI, si se encuentra o no una emisora diferente.

## Uso de la búsqueda PI para emisoras preajustadas

Cuando no se pueden llamar a las emisoras preajustadas, cuando, por ejemplo, se viaja largas distancias, se puede ajustar la unidad para realizar la búsqueda PI durante la llamada de emisoras preajustadas.

- El ajuste predefinido para la búsqueda PI es desactivado. Consulte *Cambio de la búsqueda PI automática* en la página 39.

## Limitación de las emisoras para programación regional

Cuando se usa AF para resintonizar frecuencias automáticamente, la función regional limita la selección para emisoras que transmiten programas regionales.

- Mantenga presionado **DISP/REG** hasta que se active o se desactive la función regional.



#### Notas

- La programación regional y redes regionales se organizan diferentemente dependiendo del país (o sea, pueden cambiar de acuerdo a la hora, estado o área de transmisión).
- El número preajustado puede desaparecer de la pantalla si el sintonizador sintoniza una emisora regional que difiere de la emisora ajustada originalmente.
- La función regional se puede activar o desactivar independientemente para cada banda FM.

## RDS

www.DataSheet4U.com

## Recepción de anuncios de tráfico

La función TA (espera por anuncio de tráfico) le permite recibir anuncios de tráfico automáticamente, independientemente de la fuente que esté escuchando. La función TA se puede activar tanto para una emisora TP (una emisora que transmite informaciones de tráfico) como para una emisora TP de otra red realzada (una emisora que provee informaciones que hace referencias a emisoras TP).

### 1 Sintonice una emisora TP o emisora TP de otra red realzada.

Cuando se está sintonizado en una emisora TP o emisora TP de otra red realzada, el indicador **TP** se ilumina.

### 2 Presione TA/AF para activar la espera por anuncio de tráfico.

Presione **TA/AF** y el indicador **TA** aparecerá en la pantalla. El sintonizador espera por anuncios de tráfico.

- Para desactivar la espera por anuncio de tráfico, presione **TA/AF** de nuevo.

### 3 Utilice VOLUME para ajustar el volumen TA cuando comienza un anuncio de tráfico.

Presione **VOLUME +** para aumentar el volumen, y **VOLUME -** para disminuir el volumen. El nuevo volumen ajustado se almacena en la memoria y se usa para los anuncios de tráfico subsecuentes.

### 4 Presione TA/AF mientras un anuncio de tráfico está siendo recibido para cancelar el anuncio.

El sintonizador vuelve a la fuente original pero permanece en el modo de espera hasta que se presione **TA/AF** de nuevo.

## Notas

- El sistema cambia de nuevo a la fuente original después de la recepción de anuncio de tráfico.
- Solamente las emisoras TP y emisoras TP de otra red realzada se sintonizan durante la sintonización por búsqueda o BSM cuando la función TA está activada.

## Respuesta a la alarma TP

Cuando una emisora TP o emisora TP de otra red realzada se pierde debido a una señal débil, el indicador **TP** desaparece y una serie de tonos cortos suenan durante aproximadamente cinco segundos para que seleccione otra emisora TP o emisora TP de otra red realzada.

- Cuando escucha al sintonizador, sintonice otra emisora TP o TP de otra red realzada.

## Lista PTY

Específico	Tipo de programa
<b>NEWS</b>	Noticias
<b>AFFAIRS</b>	Temas de actualidad
<b>INFO</b>	Información general y consejos
<b>SPORT</b>	Programas deportivos
<b>WEATHER</b>	Informes del tiempo/Información meteorológica
<b>FINANCE</b>	Informes del mercado de valores, comercio, operaciones de compraventa, etc.
<b>POP MUS</b>	Música popular
<b>ROCK MUS</b>	Música moderna contemporánea
<b>EASY MUS</b>	Música "fácil de escuchar"
<b>OTH MUS</b>	Música sin categoría

www.DataSheet4U.com

Específico	Tipo de programa
<b>JAZZ</b>	Jazz
<b>COUNTRY</b>	Música campera
<b>NAT MUS</b>	Música nacional
<b>OLDIES</b>	Música antigua, programas basados en la "Edad de Oro"
<b>FOLK MUS</b>	Música folklórica
<b>L.CLASS</b>	Música clásica ligera
<b>CLASSIC</b>	Música clásica seria
<b>EDUCATE</b>	Programas educativos
<b>DRAMA</b>	Todas las obras y seriales de radio
<b>CULTURE</b>	Cultura nacional y regional
<b>SCIENCE</b>	Naturaleza, ciencia y tecnología
<b>VARIED</b>	Entretenimiento ligero
<b>CHILDREN</b>	Programas para niños
<b>SOCIAL</b>	Temas sociales
<b>RELIGION</b>	Programas o servicios de asuntos religiosos
<b>PHONE IN</b>	Programas basados en teléfono
<b>TOURING</b>	Programas de viaje, sin anuncios de problemas de tráfico
<b>LEISURE</b>	Pasatiempos favoritos y a actividades recreativas
<b>DOCUMENT</b>	Programas documentales



## Lector de cassette

www.DataSheet4U.com

### Reproducción de una cinta

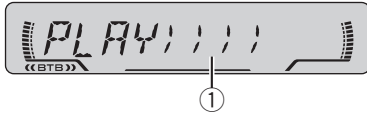

#### ① Indicador de dirección de transporte de la cinta

Visualiza la dirección de transporte de la cinta.

#### 1 Coloque una cinta en la abertura para cinta.

La reproducción comenzará automáticamente.

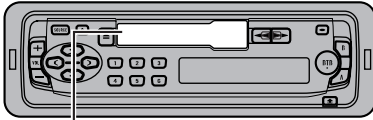

Abertura para cinta

- Se puede expulsar una cinta presionando **TAPE EJECT**.

#### 2 Después de colocar la cinta, presione **SOURCE** para seleccionar el lector de cassette.

Presione **SOURCE** hasta seleccionar el lector de cassette como la fuente.

#### 3 Utilice **VOLUME** para ajustar el nivel de sonido.

Presione **VOLUME +** para aumentar el volumen, y **VOLUME -** para disminuir el volumen.

#### 4 Para realizar el avance rápido o rebobinado, presione **◀◀** o **▶▶**.

- El avance rápido o rebobinado se puede cancelar presionando suavemente **◀◀** o **▶▶** en la dirección opuesta.

#### 5 Para cambiar la dirección de transporte de la cinta, presione simultáneamente **◀◀** y **▶▶**.

#### Nota

No coloque nada que no sea una cinta en la abertura para cinta. ▣

### Intercepción de radio

La intercepción de radio le permite escuchar la radio durante el avance rápido/rebobinado de la cinta.

- Presione **6** para activar o desactivar la intercepción de radio. ▣

www.DataSheet4U.com

## Reproducción de un CD

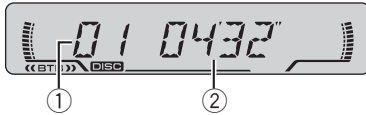

Se puede usar este sistema para controlar un lector de Multi-CD, que se vende separadamente.

### ① Indicador de número de disco

Visualiza el disco que está siendo reproducido actualmente.

### ② Indicador de tiempo de reproducción

Visualiza el tiempo transcurrido de reproducción de la pista actual.

**1 Presione SOURCE para seleccionar el lector de Multi-CD.**

**2 Utilice VOLUME para ajustar el nivel de sonido.**

Presione **VOLUME +** para aumentar el volumen, y **VOLUME -** para disminuir el volumen.

**3 Seleccione un disco con los botones 1-6.**

Para discos localizados en 1 a 6, presione el botón numérico correspondiente. Si se desea seleccionar un disco localizado en 7 a 12, presione el número (tal como **1** para 7) hasta que el número del disco aparezca en la pantalla.

**4 Para realizar el avance rápido o retroceso, mantenga presionado ◀ o ▶.**

**5 Para saltar hacia atrás o hacia adelante para otra pista, presione ◀ o ▶.**

Presionar ▶ salta al inicio de la próxima pista. Presionar ◀ una vez salta al inicio de la pista

actual. Presionar de nuevo salta a la pista precedente.

### Notas

- Mientras el lector de Multi-CD realiza las operaciones preparatorias, se visualiza **READY**.
- Si el lector de Multi-CD no funciona apropiadamente, un mensaje de error como **ERROR-11** puede aparecer. Refiérase a el manual de instrucciones del lector de Multi-CD.
- Si no hay discos en el cargador de CD del lector de Multi-CD, se visualiza **NO DISC**. ▣

## Cambio de la visualización

Se puede cambiar la visualización.

● **Presione DISP/REG para cambiar la visualización.**

Presione **DISP/REG** repetidamente para cambiar la visualización en el siguiente orden: Número de disco y número de pista — Número de disco y tiempo de reproducción ▣

## Repetición de reproducción

Hay tres gamas de repetición para el lector de Multi-CD: **MCD** (repetición de todos los discos en el lector de Multi-CD), **TRK** (repetición de una pista) y **DSC** (repetición de disco).

● **Presione LOCAL/BSM repetidamente para seleccionar la gama de repetición deseada.**

- **MCD** – Repite todos los discos en el lector de Multi-CD
- **TRK** – Repite solamente la pista actual
- **DSC** – Repite el disco actual

## Lector de Multi-CD

[www.DataSheet4U.com](http://www.DataSheet4U.com)



### Notas

- Si se seleccionan otros discos durante la reproducción repetida, la gama de repetición cambia a **MCD**.
- Si se realiza la búsqueda musical o avance rápido/retroceso durante la repetición **TRK**, la gama de repetición cambia a **DSC**.

## Pausa de la reproducción de un CD

La pausa le permite parar temporalmente la reproducción del CD.

### 1 Presione LOCAL/BSM para activar la pausa.

**PAUSE** aparece en la pantalla. La reproducción de la pista actual se detiene.

### 2 Presione LOCAL/BSM para desactivar la pausa.

La reproducción continuará desde el mismo punto donde la pausa ha sido activada.

## Lector de Multi-CD de 50 discos

Los lectores de Multi-CD de 50 discos no se pueden operar con este sistema.

www.DataSheet4U.com

## Introducción a los ajustes de audio

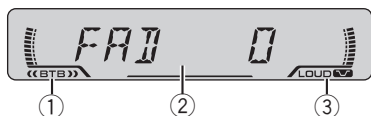

### 1 Indicador BTB

Aparece cuando se selecciona la función BTB en lugar de FLAT.

### 2 Visualización de audio

Visualiza el estado de los ajustes de audio.

### 3 Indicador LOUD

Aparece en la pantalla cuando se activa la sonoridad.

### ● Presione AUDIO para visualizar los nombres de las funciones de audio.

Presione **AUDIO** repetidamente para cambiar entre las siguientes funciones de audio:

**FAD** (ajuste del balance)—**BAS** (ajuste de graves)—**TRE** (ajuste de agudos)—**LOUD** (sonoridad)—**SLA** (ajuste del nivel de fuente)

- Cuando seleccione el sintonizador FM como la fuente, no se puede cambiar a **SLA**.
- Para volver a la visualización de cada fuente, presione **BAND**.



### Nota

Si no se opera la función de audio dentro de aproximadamente 30 segundos, la pantalla vuelve automáticamente a la visualización de la fuente. ▣

## Uso del ajuste del balance

Se puede seleccionar el ajuste de potenciómetro/balance que proporciona un entorno de audición ideal en todos os asientos ocupados.

### 1 Presione AUDIO para seleccionar FAD.

Presione **AUDIO** hasta que **FAD** aparezca en la pantalla.

- Si el ajuste de balance ha sido ajustado previamente, se visualiza **BAL**.

### 2 Presione VOLUME arriba/+ o abajo/- para ajustar el balance de los altavoces delanteros/traseros.

Cada presión de **VOLUME** arriba/+ o abajo/- mueve el balance de los altavoces delanteros/traseros hacia adelante o hacia atrás.

**FAD F15 – FAD R15** se visualiza mientras el balance de los altavoces delanteros/traseros se mueve hacia adelante o hacia atrás.

- **FAD 0** es el ajuste apropiado cuando se usan solamente dos altavoces.

### 3 Presione ◀ o ▶ para ajustar el balance de los altavoces izquierdos/derechos.

Cuando se presiona ◀ o ▶, se visualiza **BAL 0**.

Cada presión de ◀ o ▶ mueve el balance de los altavoces izquierdos/derechos hacia la izquierda o hacia la derecha.

**BAL L 9 – BAL R 9** se visualiza mientras se mueve el balance de los altavoces izquierdos/derechos hacia la izquierda o hacia la derecha. ▣

## Uso de la función BTB (intensificación de graves y agudos)

Hay cinco ajustes de BTB almacenados tales como **DYNAMIC**, **POWER**, **MAX**, **CUSTOM** y **FLAT**, que se pueden llamar con facilidad en cualquier momento.

## Ajustes de audio

www.DataSheet4U.com

- **CUSTOM** es un valor de BTB ajustado creado por el usuario.
- Cuando se selecciona **FLAT**, no se introduce ningún suplemento ni corrección en el sonido. Esto es útil para verificar el efecto de los ajustes de la función BTB cambiando alternativamente entre **FLAT** y otro ajuste de BTB.

### ● Presione BTB para seleccionar el ajuste de BTB deseado.

Presione **BTB** repetidamente para cambiar entre los siguientes ajustes de BTB: **MAX—CUSTOM—FLAT—DYNAMIC—POWER**

### Ajuste de BTB

Puede configurar el ajuste de BTB seleccionado según desee. Los ajustes de BTB configurados se memorizan en **CUSTOM**.

### Ajuste de graves

Puede ajustar el nivel de graves.

#### 1 Presione AUDIO para seleccionar BAS.

Presione **AUDIO** hasta que **BAS** aparezca en la pantalla.

#### 2 Presione VOLUME arriba/+ o abajo/- para ajustar el nivel de graves.

Cada presión de **VOLUME** arriba/+ o abajo/- aumenta o disminuye el nivel de graves. Se visualiza **+6** – **-6** mientras se aumenta o disminuye el nivel.

### Ajuste de agudos

Puede ajustar el nivel de agudos.

#### 1 Presione AUDIO para seleccionar TRE.

Presione **AUDIO** hasta que **TRE** aparezca en la pantalla.

#### 2 Presione VOLUME arriba/+ o abajo/- para ajustar el nivel de agudos.

Cada presión de **VOLUME** arriba/+ o abajo/- aumenta o disminuye el nivel de agudos. Se visualiza **+6** – **-6** mientras se aumenta o disminuye el nivel. 

## Ajuste de la sonoridad

La sonoridad compensa las deficiencias en las gamas de sonido bajas y altas cuando se escucha en volumen bajo.

#### 1 Presione AUDIO para seleccionar LOUD.

Presione **AUDIO** hasta que **LOUD** aparezca en la pantalla.

#### 2 Presione VOLUME arriba/+ para activar la sonoridad.

Aparece el indicador **LOUD**.

- Para desactivar la sonoridad, presione **VOLUME** abajo/-.

#### 3 Presione ◀ o ▶ para seleccionar el nivel deseado.

Cada presión de ◀ o ▶ selecciona el nivel en el siguiente orden:  
**LOW** (bajo)—**HI** (alto)

### Nota

También se puede activar o desactivar la sonoridad presionando **LOUDNESS**. 

## Ajuste de los niveles de la fuente

La función SLA (ajuste de nivel de fuente) le permite ajustar el nivel de volumen de cada fuente para evitar cambios radicales en el volumen cuando se cambia entre fuentes.

[www.DataSheet4U.com](http://www.DataSheet4U.com)

- Los ajustes se basan en el nivel de volumen del sintonizador FM, que permanece inalterado.

**1 Compare el nivel de volumen del sintonizador FM con el de la fuente que desea ajustar.**

**2 Presione AUDIO para seleccionar SLA.**  
Presione **AUDIO** hasta que **SLA** aparezca en la pantalla.

**3 Presione VOLUME arriba/+ o abajo/- para ajustar el volumen de la fuente.**  
Cada presión de **VOLUME** arriba/+ o abajo/- aumenta o disminuye el volumen de la fuente. **SLA +4 – SLA -4** se visualiza mientras se aumenta o disminuye el volumen de la fuente.



#### Notas

- Como el volumen del sintonizador FM es el control, no es posible aplicar los ajustes de nivel de fuente al sintonizador FM.
- El nivel del volumen del sintonizador MW/LW también se puede ajustar con el ajuste de nivel de fuente. ▣

## Ajustes iniciales

www.DataSheet4U.com

### Configuración de los ajustes iniciales



Los ajustes iniciales le permiten realizar una configuración inicial de los diferentes ajustes de este sistema.

**1 Presione SOURCE hasta que se apague el sistema.**

**2 Mantenga presionado AUDIO hasta que STEP aparezca en la pantalla.**

Presione **AUDIO** repetidamente para cambiar entre los siguientes ajustes:

**STEP** (paso de sintonización de FM)—**A-PI** (búsqueda PI automática)

Siga las siguientes instrucciones para operar cada ajuste particular.

- Para cancelar los ajustes iniciales, presione **BAND**.
- También se puede cancelar los ajustes iniciales presionando **AUDIO** hasta que se apague el sistema. ▣

### Ajuste del paso de sintonización de FM

Normalmente, el paso de sintonización de FM usado por la sintonización por búsqueda es 50 kHz. Cuando la función AF o TA está activada, el paso de sintonización cambia automáticamente a 100 kHz. Puede ser preferible ajustar el paso de sintonización a 50 kHz cuando la función AF está activada.

**1 Presione AUDIO para seleccionar STEP.**

Presione **AUDIO** repetidamente hasta que **STEP** aparezca en la pantalla.

**2 Presione ◀ o ▶ para seleccionar el paso de sintonización de FM.**

Al presionar ◀ o ▶ se cambiará el paso de sintonización de FM entre 50 kHz y 100 kHz mientras la función AF o TA está activada. El paso de sintonización de FM seleccionado aparecerá en la pantalla.



#### Nota

El paso de sintonización permanece en 50 kHz durante la sintonización manual. ▣

### Cambio de la búsqueda PI automática

La unidad puede buscar automáticamente una emisora diferente con el mismo programa, aún durante la llamada de emisoras preajustadas.

**1 Presione AUDIO para seleccionar A-PI.**

Presione **AUDIO** repetidamente hasta que **A-PI** aparezca en la pantalla.

**2 Presione VOLUME arriba/+ o abajo/- para activar o desactivar la búsqueda PI automática.**

Al presionar **VOLUME** arriba/+ o abajo/- se activará o desactivará **A-PI** y se visualizará en la pantalla el estado correspondiente (**A-PI :ON**, por ejemplo). ▣

## Informaciones adicionales

[www.DataSheet4U.com](http://www.DataSheet4U.com)

### Lector de cassette

- Una etiqueta floja u ondulada en un cassette puede alterar el funcionamiento del mecanismo de expulsión del lector o causar el atascamiento de la cinta en la unidad. Evite utilizar estos cassettes o quite la etiqueta del cassette antes de usarlo.
- Retire el cassette del lector cuando el motor del vehículo esté apagado. Si se deja el cassette en el lector, se puede deformar el rodillo de presión, lo que generará ruidos durante la reproducción de la cinta. ▣

- Almacene los cassettes en sus cajas donde no hay el peligro de que las cintas queden sueltas o expuestas al polvo o suciedad. ▣

### Limpieza de la cabeza de reproducción

Si la cabeza se ensucia, la calidad de sonido se deteriora y habrá saltos del sonido y otros problemas. Cuando esto ocurra, limpie la cabeza de reproducción. ▣

### Cassettes

- Las cintas flojas se deben rebobinar con la ayuda de un lápiz y las bobinadas de manera irregular se deben rebobinar utilizando la función de avance rápido.
- Una etiqueta floja u ondulada en un cassette puede causar problemas en el mecanismo de expulsión del lector de cassette. No utilice cassettes con etiquetas flojas u onduladas.
- Cassettes con duración superior a C-90 (cintas de 90 minutos) pueden causar el atascamiento de la cinta en el lector de cassette. No utilice cintas más largas que C-90.
- Los cassettes expuestos a altas temperaturas pueden deformarse y atascar el lector de cassette. Mantenga los cassettes donde no queden expuestos a los rayos solares directos o altas temperaturas.



## Informaciones adicionales

www.DataSheet4U.com

## Especificaciones

### General

Fuente de alimentación .....	14,4 V CC (10,8 – 15,1 V permisible)
Sistema de conexión a tierra .....	Tipo negativo
Consumo de energía máximo .....	8,5 A
Dimensiones (An × Al × Pr):	
Bastidor .....	178 × 50 × 155 mm
Cara anterior .....	188 × 58 × 20 mm
Peso .....	1,4 kg

### Audio

Potencia de salida máxima .....	40 W × 4
Potencia de salida continua .....	22 W × 4 (DIN 45324, +B=14,4 V)
Impedancia de carga .....	4 Ω (4 – 8 Ω permisible)
Nivel de salida máx. de la salida de preamplificador (Pre-out)/impedancia de salida .....	2,2 V/1 kΩ
Graves/Agudos:	
Graves	
Frecuencia .....	100 Hz
Ganancia .....	±12dB
Agudos	
Frecuencia .....	10k Hz
Ganancia .....	±12dB
Contorno de sonoridad	
Bajo .....	+7 dB (100 Hz), +4 dB (10 kHz)
Alto .....	+10 dB (100 Hz), +6,5 dB (10 kHz) (volumen: -30 dB)

### Lector de cassette

Cinta .....	Cinta de cassette compacto (C-30 – C-90)
Velocidad de la cinta .....	4,8 cm/seg.
Tiempo de avance rápido/rebobinado .....	Aprox. 100 seg. (C-60)
Lloro y trémolo .....	0,13 % (WRMS)
Respuesta de frecuencia .....	30 – 16.000 Hz (±3 dB)
Separación estéreo .....	45 dB
Relación de señal a ruido .....	52 dB (red IEC-A)

### Sintonizador FM

Gama de frecuencias .....	87,5 – 108 MHz
---------------------------	----------------

Sensibilidad utilizable .....	9 dBf (0,8 μV/75 Ω mono, Señal/ruido: 30 dB)
Umbral de silenciamiento a 50 dB .....	15 dBf (1,7 μV/75 Ω mono)
Relación de señal a ruido .....	70 dB (red IEC-A)
Distorsión .....	0,3 % (a 65 dBf, 1 kHz, estéreo)
Respuesta de frecuencia .....	30 – 15.000 Hz (±3 dB)
Separación estéreo .....	40 dB (a 65 dBf, 1 kHz)

### Sintonizador MW

Gama de frecuencias .....	531 – 1,602 kHz (9 kHz)
Sensibilidad utilizable .....	18 μV (Señal/ruido: 20 dB)
Selectividad .....	50 dB (±9 kHz)

### Sintonizador LW

Gama de frecuencias .....	153 – 281 kHz
Sensibilidad utilizable .....	30 μV (Señal/ruido: 20 dB)
Selectividad .....	50 dB (±9 kHz)



### Nota

Las especificaciones y el diseño están sujetos a posibles modificaciones sin previo aviso debido a mejoramientos.

# Inhalt

*Vielen Dank, dass Sie sich für dieses Pioneer-Produkt entschieden haben.*

Lesen Sie diese Bedienungsanleitung bitte aufmerksam durch, so dass Sie mit der richtigen Bedienungsweise Ihres Modells vertraut werden. *Nachdem Sie die Bedienungsanleitung gelesen haben, sollten Sie sie an einer sicheren Stelle griffbereit aufbewahren.*

## 01 Bevor Sie beginnen

- Zu diesem Gerät 43
- Zu dieser Anleitung 43
- Vorsichtsmaßregeln 43
- Im Störfalle 43
- Diebstahlschutz 44
  - Abnehmen der Frontplatte 44
  - Anbringen der Frontplatte 44

## 02 Die einzelnen Teile

- Hauptgerät 45

## 03 Ein-/Ausschalten

- Einschalten des Geräts 47
- Wählen einer Programmquelle 47
- Ausschalten des Geräts 47

## 04 Tuner

- Rundfunkempfang 48
- Speichern und Abrufen von
  - Sendefrequenzen 48
- Abstimmen von Stationen mit starken
  - Sendesignalen 49
- Speichern von Stationen mit den stärksten
  - Sendesignalen 49

## 05 RDS

- Einführung zum RDS-Betrieb 50
- Umschalten der RDS-Anzeige 50
- Empfangen von PTY-Alarm-Sendungen 50
- Wählen alternativer Frequenzen 50
  - Gebrauch von PI-Suchlauf 51
  - Gebrauch von Auto PI Seek für gespeicherte Stationen 51
  - Begrenzen von Stationen auf regionale Programmierung 51
- Empfang von Verkehrsdurchsagen 52
  - Vorgehensweise bei einem TP-Alarm 52

PTY-Liste 52

## 06 Kassettenspieler

- Abspielen eines Kassettenbands 54
- Radio-Zwischenschaltung 54

## 07 Multi-CD-Player

- Abspielen einer CD 55
- Ändern der Anzeige im Display 55
- Wiederholwiedergabe 55
- Pausieren der CD-Wiedergabe 56
- 50-Disc-Multi-CD-Player 56

## 08 Audio-Einstellungen

- Einführung zu Audio-Einstellungen 57
- Gebrauch der Balance-Einstellung 57
- Verwenden von BTB (Höhen- und Tiefenverstärkung) 57
  - Anpassen von BTB-Einstellungen 58
- Einstellen von Loudness 58
- Einstellen von Programmquellenpegeln 59

## 09 Grundeinstellungen

- Bestimmen der Grundeinstellungen 60
- Einstellen des UKW-Kanalrasters 60
- Umschalten von Auto-PI-Suchlauf 60

## ● Zusätzliche Informationen

- Kassettenspieler 61
- Kassettenbänder 61
- Reinigen des Wiedergabekopfes 61
- Technische Daten 62

## Bevor Sie beginnen

[www.DataSheet4U.com](http://www.DataSheet4U.com)

### Zu diesem Gerät

Dieses Produkt entspricht den EMC-Richtlinien (89/336/EEC, 92/31/EEC) und CE-Markierungsrichtlinien (93/68/EEC).

Die Tuner-Frequenzen dieses Geräts sind für Westeuropa, Asien, den Mittleren Osten, Afrika und Ozeanien bestimmt. Gebrauch in anderen Gebieten kann zu mangelhaftem Empfang führen. Die RDS-Funktion arbeitet nur in Gebieten mit UKW-Sendern, die RDS-Signale ausstrahlen. ▣

### Zu dieser Anleitung

Dieses Gerät zeichnet sich durch zahlreiche fortschrittliche Funktionen aus, die hervorragenden Empfang und Betrieb gewährleisten. Bei der Entwicklung wurde größter Wert auf Bedienungsfreundlichkeit aller Funktionen gelegt. Dennoch müssen viele Bedienungsschritte näher erläutert werden. Diese Bedienungsanleitung soll dazu beitragen, dass Sie das Potential dieses Produkts voll ausschöpfen und so zu maximalem Hörgenuss gelangen können.

Wir empfehlen, dass Sie sich mit den Funktionen des Geräts und deren Bedienungsverfahren vertraut machen, indem Sie die Bedienungsanleitung lesen, bevor Sie mit dem tatsächlichen Betrieb beginnen. Besonders wichtig ist, dass Sie die Vorsichtsmaßnahmen auf Seite 43 und an anderen Stellen beachten. ▣

### Vorsichtsmaßnahmen

#### Wichtig

Bitte tragen Sie sofort die 14-stellige eingravierte Serien-Nummer und das Kaufdatum (Rechnungsdatum) in den beiliegenden Pioneer Car Stereo-Pass ein, Stempel des Händlers nicht vergessen.

Der ausgefüllte Pioneer Car Stereo-Pass ist für den Fall des Diebstahls ein wichtiges Dokument des Eigentumsnachweises.

Bewahren Sie ihn daher an einem sicheren Ort auf, also keinesfalls im Kraftfahrzeug.

Im Entwendungsfall geben Sie der Polizei die eingetragene, eingravierte Serien-Nummer und das Kaufdatum durch Vorlage des Passes bekannt.

- Auf der Unterseite des Geräts wurde eine 14-stellige Serien-Nummer eingraviert.

- Bewahren Sie dieses Handbuch zum Nachschlagen stets griffbereit auf.
- Wählen Sie stets eine Lautstärke, bei der Sie Umgebungsgeräusche noch deutlich wahrnehmen können.
- Setzen Sie dieses Produkt keiner Feuchtigkeit aus.
- Durch Abtrennen oder Entladung der Batterie wird der Stationspeicher gelöscht und muss in diesem Fall neu programmiert werden. ▣

### Im Störfalle

Falls dieses Produkt nicht richtig funktionieren sollte, wenden Sie sich bitte an Ihren Händler oder an eine Pioneer-Kundendienststelle in Ihrer Nähe. ▣

[www.DataSheet4U.com](http://www.DataSheet4U.com)

## Diebstahlschutz

Zur Diebstahlverhinderung kann die Frontplatte vom Hauptgerät abgenommen und im mitgelieferten Schutzgehäuse aufbewahrt werden.

- Halten Sie die Frontplatte während der Fahrt geschlossen.

### Wichtig

- Zum Abnehmen oder Anbringen der Frontplatte darf auf keinen Fall Gewalt angewendet werden. d.h. fassen Sie das Display und die Tasten nicht zu stark an.
- Achten Sie darauf, die Frontplatte keinen übermäßigen Erschütterungen auszusetzen.
- Setzen Sie die Frontplatte weder direkter Sonnenbestrahlung noch hohen Temperaturen aus.

## Abnehmen der Frontplatte

### 1 Drücken Sie DETACH, um die Frontplatte zu entriegeln.

Drücken Sie **DETACH** und die rechte Seite der Platte löst sich vom Hauptgerät.

### 2 Nehmen Sie die Frontplatte ab.

Fassen Sie die Frontplatte an der rechten Seite an und ziehen Sie sie nach links ab. Die Frontplatte wird dadurch vom Hauptgerät getrennt.

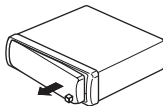

### 3 Bewahren Sie die Frontplatte zur Sicherheit im mitgelieferten Schutzgehäuse auf.

## Anbringen der Frontplatte

### 1 Setzen Sie die Frontplatte flach am Hauptgerät an.

### 2 Drücken Sie die Frontplatte in die Vorderseite des Hauptgeräts, bis sie sicher sitzt.

## Die einzelnen Teile

www.DataSheet4U.com

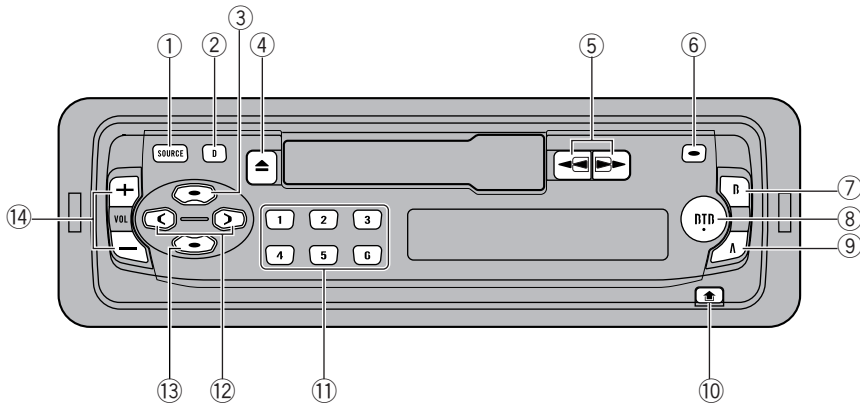

## Hauptgerät

### ① Taste SOURCE

Dieses Gerät wird durch die Wahl einer Programmquelle eingeschaltet. Betätigen der Taste zum Durchlaufen aller verfügbaren Programmquellen.

### ② Taste DISP/REG

Zur Wahl verschiedener Anzeigen. Drücken und halten Sie gedrückt, um die Regionalfunktion ein- oder auszuschalten. Dient auch zur Steuerung des externen Geräts.

### ③ Taste TA/AF

Drücken, um die TA-Funktion ein- oder auszuschalten. Drücken und gedrückt halten, um die AF-Funktion ein- oder auszuschalten.

### ④ Taste TAPE EJECT

Zum Auswerfen einer Kassette vom Kassettenspieler.

### ⑤ Tasten <</>>

Drücken, um das Band schnell vor- oder rückzuspulen.

### ⑥ Taste LOCAL/BSM

Drücken, um die Lokalfunktion ein- oder auszuschalten, wenn Tuner als Programmquelle gewählt ist.

Drücken und gedrückt halten, um die BSM-Funktion ein- oder auszuschalten, wenn Tuner als Programmquelle gewählt ist.

Drücken, um Pause ein- oder auszuschalten, wenn Multi-CD-Player als Programmquelle gewählt ist.

Drücken und gedrückt halten, um Wiederholwiedergabe ein- oder auszuschalten, wenn Multi-CD-Player als Programmquelle gewählt ist.

Dient auch zur Steuerung des externen Geräts.

### ⑦ Taste BAND

Zur Wahl von UKW (2 Bänder) und MW/LW sowie zur Aufhebung des Funktionssteuermodus.

[www.DataSheet4U.com](http://www.DataSheet4U.com)

- ⑧ **Taste BTB**  
Zur Wahl verschiedener BTB-Einstellungen (Höhen- und Tiefenverstärkung).
- ⑨ **Taste AUDIO**  
Zur Wahl verschiedener Klangregler.
- ⑩ **Taste DETACH**  
Zum Abnehmen der Frontplatte vom Hauptgerät.
- ⑪ **Tasten 1–6**  
Für Vorwahlabstimmung (Stationsspeicher) und Disc-Nummernsuche bei Gebrauch eines Multi-CD-Players.  
Dient auch zur Steuerung des externen Geräts.
- ⑫ **Tasten ◀/▶**  
Drücken, um die Suchlaufabstimmung manuell auszuführen. Dient auch zur Funktionssteuerung.
- ⑬ **Taste LOUDNESS**  
Drücken, um Loudness ein- oder auszuscha-  
len.
- ⑭ **Taste VOLUME**  
Zur Erhöhung oder Verminderung der Lautstärke.

## Ein-/Ausschalten

www.DataSheet4U.com

### Einschalten des Geräts

- **Drücken Sie SOURCE, um das Gerät einzuschalten.**

Das Gerät wird durch Wahl einer Programmquelle eingeschaltet.

### Ausschalten des Geräts

- **Drücken und halten Sie SOURCE gedrückt, bis das Gerät ausschaltet.**

### Wählen einer Programmquelle

Wählen Sie die Programmquelle für die Wiedergabe. Zum Umschalten auf den Kassettenspieler legen Sie eine Kassette in dieses Gerät ein (siehe Seite 54).

- **Drücken Sie SOURCE, um eine Programmquelle zu wählen.**

Drücken Sie **SOURCE** wiederholt, um zwischen den folgenden Programmquellen umzuschalten:

**Tuner—Kassettenspieler—Multi-CD-Player  
—Externes Gerät**



#### Hinweise

- In den folgenden Fällen ändert sich die Tonprogrammquelle nicht:
  - Wenn nicht für jede Programmquelle ein Gerät angeschlossen ist.
  - Wenn keine Kassette in diesem Gerät eingesetzt ist.
  - Wenn kein Magazin im Multi-CD-Player eingesetzt ist.
- Der Begriff "Externes Gerät" bezieht sich auf ein Pioneer-Produkt (z.B. ein solches, das noch in Entwicklung ist), das, obwohl als Programmquelle inkompatibel, die Steuerung der Hauptfunktionen durch dieses Gerät ermöglicht. Mit diesem Gerät kann nur ein externes Gerät gesteuert werden.
- Durch den Anschluss des blau/weißen Kabels dieses Geräts an die Automatikantennenrelais-Steuerklemme des Wagens wird die Antenne ausgefahren, sobald das Gerät eingeschaltet wird. Zum Einfahren der Antenne schalten Sie die Programmquelle aus.

## Rundfunkempfang

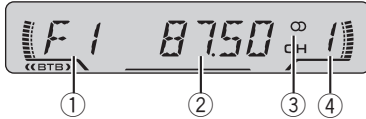

Die AF-Funktion (Alternativfrequenz-Suchlauf) dieses Geräts kann ein- und ausgeschaltet werden. Für den normalen Abstimmbetrieb sollte AF ausgeschaltet sein (siehe Seite 50).

- ① **Wellenbereichsanzeige**  
Zeigt, auf welchen Wellenbereich das Radio abgestimmt ist, MW, LW oder UKW.
- ② **Frequenzanzeige**  
Zeigt an, auf welche Frequenz der Tuner abgestimmt ist.
- ③ **Stereo-Anzeige (∞)**  
Zeigt an, dass der empfangene Sender ein Stereo-Programm ausstrahlt.
- ④ **Stationsnummernanzeige**  
Zeigt, welche Vorprogrammierung gewählt ist.

**1 Drücken Sie SOURCE, um den Tuner zu wählen.**

**2 Mit VOLUME wird die Lautstärke eingestellt.**

Durch Drücken von **VOLUME +** wird die Lautstärke erhöht, durch Drücken von **VOLUME –** wird sie abgesenkt.

**3 Zur Wahl eines Wellenbereichs drücken Sie BAND.**

Drücken Sie **BAND**, bis der gewünschte Wellenbereich angezeigt wird, **F1, F2** für UKW oder **MW/LW**.

**4 Für manuelle Abstimmung tippen Sie ◀ oder ▶ kurz an.**

Die Frequenz wird schrittweise erhöht oder gemindert.

**5 Für Suchlaufabstimmung drücken Sie ◀ oder ▶ etwa eine Sekunde lang.**

Der Tuner durchläuft den Frequenzbereich, bis er einen empfangswürdigen Sender gefunden hat.

- Durch kurzes Antippen von ◀ oder ▶ kann die Suchlaufabstimmung aufgehoben werden.
- Durch Gedrückthalten von ◀ oder ▶ können Rundfunkstationen übersprungen werden. Die Suchlaufabstimmung beginnt, sobald die Tasten losgelassen werden.



### Hinweis

Bei Empfang eines Stereo-Programms leuchtet die Stereo-Anzeige (∞).

## Speichern und Abrufen von Sendefrequenzen

Durch Drücken einer der Stationstasten **1–6** können mühelos bis zu sechs Sendefrequenzen gespeichert und dann jederzeit per Tastendruck abgerufen werden.

● **Zum Speichern einer abgestimmten Frequenz drücken Sie eine der Stationstasten 1–6 und halten Sie diese gedrückt, bis die Stationsnummer zu blinken aufhört.**

Die Nummer der Taste, die Sie gedrückt haben, blinkt in der Stationsnummernanzeige und leuchtet dann ständig. Die gewählte Senderfrequenz ist nun gespeichert.

Beim nächsten Druck auf die gleiche Stationstaste **1–6** wird die Senderfrequenz vom Speicher abgerufen.

[www.DataSheet4U.com](http://www.DataSheet4U.com)



### Hinweis

Bis zu 12 UKW-Sender, 6 für jedes der zwei UKW-Bänder, und 6 MW/LW-Sender können gespeichert werden.



### Hinweis

Durch Speichern von Frequenzen mit BSM können bereits unter **1–6** gespeicherte Frequenzen durch neue ersetzt werden.

## Abstimmen von Stationen mit starken Sendesignalen

Mit Lokal-Suchlaufabstimmung wird nur nach empfangswürdigen Stationen mit ausreichender Signalstärke gesucht.

**1 Drücken Sie LOCAL/BSM, um die Lokal-Suchlauf-Abstimmung einzuschalten.**  
LOC erscheint im Display.

**2 Um auf die normale Suchlauf-Abstimmung zurückzuschalten, drücken Sie LOCAL/BSM, um die Lokal-Suchlauf-Abstimmung auszuschalten.**

## Speichern von Stationen mit den stärksten Sendesignalen

Mit BSM (Best-Sender-Memory) lassen sich die sechs stärksten Sender automatisch den Stationstasten **1–6** zuordnen, speichern, und dann per Tastendruck abrufen.

● **Drücken und halten Sie LOCAL/BSM gedrückt, bis die BSM-Funktion eingeschaltet wird.**

**BSM** beginnt zu blinken. Während **BSM** blinkt, werden die sechs stärksten Senderfrequenzen in der Reihenfolge ihrer Signalstärke den Stationstasten **1–6** zugewiesen und im Stationspeicher abgelegt. Wenn dieser Vorgang abgeschlossen ist, hört **BSM** zu blinken auf.

■ Zum Abbrechen des Speichervorgangs, drücken Sie **LOCAL/BSM**.

www.DataSheet4U.com

## Einführung zum RDS-Betrieb

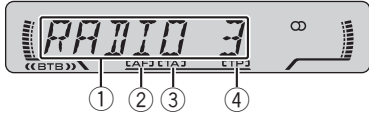

Das Radio-Datensystem (RDS) dient zur Übertragung spezieller Informationen in Kombination mit UKW-Programmen. Diese nicht hörbaren Informationen bieten Merkmale wie Programm-Service-Name, Programmtyp, Verkehrsdurchsage-Bereitschaft und automatische Abstimmung, damit der Hörer gewünschte Sender schneller auffinden und abstimmen kann.

### ① Programm-Service-Name

Zeigt den Typ des Rundfunkprogramms.

### ② AF-Anzeige

Erscheint, wenn die AF-Funktion (Alternativfrequenz-Suchlauf) eingeschaltet ist.

### ③ TA-Anzeige

Erscheint, wenn die TA-Funktion (Verkehrsdurchsagebereitschaft) eingeschaltet ist.

### ④ TP-Anzeige

Erscheint, wenn eine TP-Station abgestimmt ist.



### Hinweise

- RDS-Service wird unter Umständen nicht von allen Stationen geboten.
- RDS-Funktionen, wie AF und TA, sind nur wirksam, wenn eine RDS-Station abgestimmt ist. ▣

## Umschalten der RDS-Anzeige

Bei Abstimmung einer RDS-Station wird deren Programm-Service-Name angezeigt. Zum Anzeigen der Frequenz.

### ● Drücken Sie DISP/REG, um die Anzeige umzuschalten.

Drücken Sie **DISP/REG** wiederholt, um zwischen den folgenden Einstellungen umzuschalten:

Programm-Service-Name—PTY-Information—Frequenz

PTY-Information (Programmtyp-Kenncode) ist auf Seite 52 aufgeführt.

- PTY-Information und die Frequenz der momentanen Station werden acht Sekunden lang angezeigt. ▣

## Empfangen von PTY-Alarm-Sendungen

Der PTY-Alarm ist ein spezieller PTY-Code für Notstandsankündigungen, wie z.B. bei Naturkatastrophen. Wenn der Tuner den Radioalarmcode empfängt, erscheint **ALARM** im Display, und die Lautstärke wird auf den TA-Pegel eingestellt. Bei Stopp der Notstandsankündigung schaltet das System auf die vorige Programmquelle zurück.

- Notstandsankündigungen können durch Drücken von **TA/AF** aufgehoben werden. ▣

## Wählen alternativer Frequenzen

Wenn das Empfangssignal schwach wird oder andere Probleme während des Empfangs auftreten, sucht das Gerät automatisch nach

## RDS

[www.DataSheet4U.com](http://www.DataSheet4U.com)

einem anderen Sender mit größerer Signalstärke im selben Netzwerk.

- Standardmäßig ist AF eingeschaltet.

### 1 Drücken und halten Sie TA/AF gedrückt, bis die AF-Funktion eingeschaltet wird.

Die **AF**-Anzeige erscheint.

### 2 Drücken und halten Sie TA/AF gedrückt, bis die AF-Funktion ausgeschaltet wird.



#### Hinweise

- Nur RDS-Stationen werden während Suchlaufabstimmung oder BSM abgestimmt, wenn AF eingeschaltet ist.
- Wenn Sie eine programmierte Station abrufen, kann der Tuner diese mit einer neuen Frequenz aus der Stations-AF-Liste aktualisieren. (Gilt nur bei Gebrauch des Stationsspeichers für das **F1** Band.) Es erscheint keine Stationsnummer im Display, wenn die RDS-Daten für die empfangene Station von denen für die ursprünglich gespeicherte Station abweichen.
- Während eines AF-Frequenzsuchlaufs kann der Ton vorübergehend durch ein anderes Programm unterbrochen werden.
- Wenn der Tuner auf eine Nicht-RDS-Station abgestimmt wird, blinkt die **AF**-Anzeige.
- AF kann für jedes UKW-Band unabhängig ein- oder ausgeschaltet werden.

### Gebrauch von PI-Suchlauf

Wenn keine geeignete Alternativfrequenz gefunden werden kann, oder wenn Sie gerade eine Sendung hören und der Empfang schwach wird, sucht das Gerät automatisch nach einer anderen Station mit derselben Programmierung. Während des Suchlaufs wird **PI SEEK** angezeigt, und der Ausgang wird stummgeschaltet. Nach Abschluss des PI-Su-

chlaufs, ob erfolgreich oder nicht, wird die Stummgeschaltung aufgehoben.

### Gebrauch von Auto PI Seek für gespeicherte Stationen

Wenn gespeicherte Stationen nicht abgerufen werden können, wie z.B. bei Langstreckenfahrten, kann das Gerät auf PI-Suchlauf auch während Stationsabrufs eingestellt werden.

- Standardmäßig ist der automatische PI-Suchlauf ausgeschaltet. Siehe *Umschalten von Auto-PI-Suchlauf* auf Seite 60.

### Begrenzen von Stationen auf regionale Programmierung

Wenn AF zur automatischen Neuabstimmung von Frequenzen verwendet wird, beschränkt die Regionalfunktion die Auswahl auf Sender, die regionale Programme ausstrahlen.

### ● Drücken und halten Sie DISP/REG gedrückt, um die Regionalfunktion ein- oder auszuschalten.



#### Hinweise

- Regionale Programmierung und regionale Netzwerke sind je nach Land verschieden organisiert (d.h. sie können sich nach Stunde, Staat und Empfangsgebiet ändern).
- Die Stationsnummer kann ausgehen, wenn der Tuner einen regionalen Sender abstimmt, der von der ursprünglich eingestellten Station verschieden ist.
- Die Regionalfunktion kann unabhängig für jedes UKW-Band ein- oder ausgeschaltet werden.

www.DataSheet4U.com

## Empfang von Verkehrsdurchsagen

Mit TA (Verkehrsdurchsagebereitschaft) können Verkehrsmeldungen automatisch empfangen werden, ungeachtet dessen, welche Programmquelle gerade gehört wird. Die TA-Funktion kann sowohl für eine TP-Station (ein Sender, der Verkehrsdurchsagen ausstrahlt) als auch für eine Erweiterte Programmketten-Informationen-TP-Station (ein Sender, der Informationen mit Querverweis auf TP-Stationen bietet) aktiviert werden.

### 1 Stimmen Sie eine TP- oder Erweiterte Programmketten-Informationen-TP-Station ab.

Bei Abstimmung einer TP- oder einer Erweiterten Programmketten-Informationen-TP-Station leuchtet die **TP**-Anzeige.

### 2 Drücken Sie TA/AF, um die Verkehrsdurchsagebereitschaft einzuschalten.

Drücken Sie **TA/AF**, und die **TA**-Anzeige erscheint im Display. Der Tuner ist auf Bereitschaft zum Empfang von Verkehrsmeldungen geschaltet.

- Zum Ausschalten der Verkehrsdurchsagebereitschaft drücken Sie **TA/AF** erneut.

### 3 Mit VOLUME können Sie die TA-Lautstärke einstellen, wenn eine Verkehrsdurchsage startet.

Durch Drücken von **VOLUME +** wird die Lautstärke erhöht, durch Drücken von **VOLUME -** wird sie abgesenkt.

Die neu eingestellte Lautstärke wird gespeichert und für nachfolgende Verkehrsmeldungen abgerufen.

### 4 Durch Drücken von TA/AF während Empfangs einer Verkehrsmeldung wird diese abgebrochen.

Der Tuner schaltet auf die ursprüngliche Programmquelle zurück, bleibt jedoch auf Be-

reitschaft geschaltet, bis **TA/AF** erneut gedrückt wird.



#### Hinweise

- Bei Beendigung einer Verkehrsmeldung schaltet das System auf die ursprüngliche Programmquelle zurück.
- Nur TP- und Erweiterte Programmketten-Informationen-TP-Stationen werden während Suchlaufabstimmung oder BSM abgestimmt, wenn TA eingeschaltet ist.

## Vorgehensweise bei einem TP-Alarm

Wenn eine TP- oder Erweiterte Programmketten-Informationen-TP-Station wegen eines schwachen Sendesignals nicht mehr empfangen werden kann, erlischt die **TP**-Anzeige, und mehrere kurze Pieptöne werden der Reihe nach abgegeben, etwa fünf Sekunden lang, um Sie darauf aufmerksam zu machen, daß Sie eine andere TP- oder Erweiterte Programmketten-Informationen-TP-Station wählen sollten.

- **Wenn das System gerade auf Tuner geschaltet ist, stimmen Sie eine andere TP- oder Erweiterte Programmketten-Informationen-TP-Station ab.** ▣

## PTY-Liste

Spezifisch	Programmtyp
NEWS	Nachrichten
AFFAIRS	Tagesereignisse
INFO	Allgemeine Informationen und Tipps
SPORT	Sport
WEATHER	Wetterberichte/Wetterinformationen
FINANCE	Aktien, Wirtschaft, Handel usw.
POP MUS	Populäre Musik

www.DataSheet4U.com

Spezifisch	Programmtyp
<b>ROCK MUS</b>	Zeitgenössische moderne Musik
<b>EASY MUS</b>	Leichte Hörmusik
<b>OTH MUS</b>	Nicht-kategorisierte Musik
<b>JAZZ</b>	Jazz
<b>COUNTRY</b>	Country-Stil
<b>NAT MUS</b>	Landesmusik
<b>OLDIES</b>	Oldies, Goldene Oldies
<b>FOLK MUS</b>	Volksmusik
<b>L.CLASS</b>	Leichte klassische Musik
<b>CLASSIC</b>	Ernste klassische Musik
<b>EDUCATE</b>	Bildungsprogramme
<b>DRAMA</b>	Alle Rundfunkspiele und Programmserien
<b>CULTURE</b>	Nationale oder regionale Kultur
<b>SCIENCE</b>	Natur, Wissenschaft und Technologie
<b>VARIED</b>	Leichte Unterhaltung
<b>CHILDREN</b>	Kinderprogramme
<b>SOCIAL</b>	Soziales
<b>RELIGION</b>	Religiöse Angelegenheiten/Services
<b>PHONE IN</b>	Telefongesprächsprogramme
<b>TOURING</b>	Reiseprogramme (ohne Verkehrsinformationen)
<b>LEISURE</b>	Freizeit und Hobby
<b>DOCUMENT</b>	Dokumentarsendungen



www.DataSheet4U.com

## Abspielen eines Kassettenbands

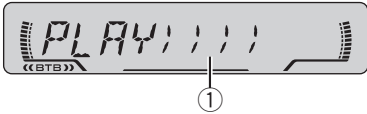

- ① **Bandlaufrichtungsanzeige**  
Zeigt die Bandlaufrichtung an.

### 1 Legen Sie eine Kassette in den Kassetten-Ladeschacht ein.

Die Wiedergabe startet automatisch.

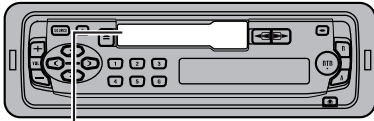

Kassetten-Ladeschacht

- Durch Drücken von **TAPE EJECT** wird die Kassette ausgeworfen.

### 2 Nachdem Sie eine Kassette eingesetzt haben, drücken Sie **SOURCE**, um den Kassettenspieler anzuwählen.

Drücken Sie **SOURCE**, bis Kassettenspieler als Programmquelle gewählt ist.

### 3 Mit **VOLUME** wird die Lautstärke eingestellt.

Durch Drücken von **VOLUME +** wird die Lautstärke erhöht, durch Drücken von **VOLUME -** wird sie abgesenkt.

### 4 Für schnellen Vor- oder Rücklauf drücken Sie **◀◀** oder **▶▶**.

- Schneller Vor- oder Rücklauf kann durch leichtes Drücken von **◀◀** oder **▶▶** in die entgegengesetzte Richtung aufgehoben werden.

### 5 Zum Ändern der Bandlaufrichtung drücken Sie gleichzeitig **◀◀** und **▶▶**.

### Hinweis

In den Kassetten-Ladeschacht darf kein anderer Gegenstand als eine Kassette eingeschoben werden. 

## Radio-Zwischenschaltung

Mit der Funktion Radio-Zwischenschaltung können Sie während des schnellen Bandvor- oder Bandrücklaufs Radio hören.

- **Drücken Sie 6, um die Radio-Zwischenschaltung ein- oder auszuschalten.** 

## Multi-CD-Player

www.DataSheet4U.com

### Abspielen einer CD

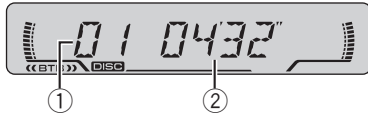

Mit diesem Gerät kann ein als Sonderzubehör erhältlicher Multi-CD-Player gesteuert werden.

#### ① Disc-Nummer-Anzeige

Zeigt die momentan spielende Disc.

#### ② Wiedergabezeitanzeige

Zeigt die abgelaufene Spielzeit des momentanen Titels.

#### 1 Drücken Sie SOURCE, um den Multi-CD-Player anzuwählen.

#### 2 Mit VOLUME wird die Lautstärke eingestellt.

Durch Drücken von **VOLUME +** wird die Lautstärke erhöht, durch Drücken von **VOLUME -** wird sie abgesenkt.

#### 3 Wählen Sie die gewünschte Disc mit den Tasten 1–6.

Für Discs an Positionen 1 bis 6 drücken Sie die entsprechende Zifferntaste. Zur Wahl von Discs an Positionen 7 bis 12 drücken und halten Sie die entsprechende Zifferntaste gedrückt, z.B. **1** für Disc 7, bis die Disc-Nummer im Display erscheint.

#### 4 Für schnellen Vorlauf oder Rücklauf drücken und halten Sie ◀ oder ▶ gedrückt.

#### 5 Um zu einem anderen Titel vor- oder zurückzuspringen, drücken Sie ◀ oder ▶.

Durch Drücken von ▶ wird zum Anfang des nächsten Titels gesprungen. Durch einmaliges Drücken von ◀ wird zum Anfang des momentanen Titels zurückgesprungen. Durch er-

neutes Drücken wird zum vorigen Titel gesprungen.

#### Hinweise

- Wenn der Multi-CD-Player die Vorbereitungs-schritte ausführt, wird **READY** angezeigt.
- Wenn der Multi-CD-Player nicht richtig funktioniert, kann eine Fehlermeldung, wie z.B. **ERROR-11** angezeigt werden. Siehe Multi-CD-Player-Bedienungsanleitung.
- Wenn sich keine Disc im Multi-CD-Player-Magazin befindet, wird **NO DISC** angezeigt. 

### Ändern der Anzeige im Display

Sie können die Anzeige im Display umschalten.

#### ● Drücken Sie DISP/REG, um die Anzeige umzuschalten.

Drücken Sie **DISP/REG** wiederholt, um die verfügbaren Anzeigen in der folgenden Reihenfolge zu durchlaufen:

Disc-Nummer und Titelnummer — Disc-Nummer und Wiedergabezeit 

### Wiederholwiedergabe

Drei Wiederholwiedergabebereiche stehen für den Multi-CD-Player zur Verfügung: **MCD** (Multi-CD-Player-Wiederholung), **TRK** (Einzeltitel-Wiederholung) und **DSC** (Disc-Wiederholung).

#### ● Drücken und halten Sie LOCAL/BSM gedrückt, um den gewünschten Wiederholbereich zu wählen.

- **MCD** – Wiederholung aller Discs im Multi-CD-Player

[www.DataSheet4U.com](http://www.DataSheet4U.com)

- **TRK** – Nur Wiederholung des momentanen Titels
- **DSC** – Wiederholung der momentanen Disc



#### Hinweise

- Wenn während Wiederholwiedergabe andere Discs gewählt werden, ändert sich der Wiederholwiedergabebereich zu **MCD**.
- Falls während **TRK** Titelsuchlauf oder schneller Vor-/Rücklauf aktiviert wird, ändert sich der Wiederholwiedergabebereich zu **DSC**.

## Pausieren der CD-Wiedergabe

Die Wiedergabe einer CD kann vorübergehend gestoppt werden.

### 1 Drücken Sie LOCAL/BSM, um Pause einzuschalten.

**PAUSE** erscheint im Display. Die Wiedergabe des momentanen Titels wird auf Pause geschaltet.

### 2 Drücken Sie LOCAL/BSM, um Pause auszuschalten.

Die Wiedergabe wird von der Pausenstelle ab fortgesetzt.

## 50-Disc-Multi-CD-Player

50-Disc-Multi-CD-Player können mit diesem Gerät nicht verwendet werden.

## Audio-Einstellungen

www.DataSheet4U.com

### Einführung zu Audio-Einstellungen

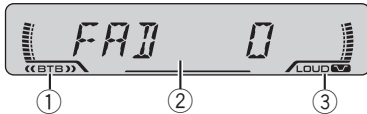

#### ① BTB-Anzeige

Erscheint, wenn eine andere BTB-Einstellung als **FLAT** gewählt wird.

#### ② Audio-Display

Zeigt den Audio-Einstellstatus.

#### ③ LOUD-Anzeige

Erscheint im Display, wenn Loudness eingeschaltet ist.

#### ● Drücken Sie **AUDIO**, um die Audio-Funktionsbezeichnungen zur Anzeige zu bringen.

Drücken Sie **AUDIO** wiederholt, um zwischen den folgenden Audio-Funktionen umzuschalten:

**FAD** (Balance-Einstellung)—**BAS** (Basseinstellung)—**TRE** (Hochtoneinstellung)—**LOUD** (Loudness)—**SLA** (Programmquellen-Pegel-einstellung)

- Bei Wahl des UKW-Tuners als Programmquelle kann nicht auf **SLA** geschaltet werden.
- Zum Zurückschalten auf die Anzeige jeder Programmquelle drücken Sie **BAND**.



#### Hinweis

Falls die Audio-Funktion nicht innerhalb von 30 Sekunden aktiviert wird, schaltet das Display automatisch wieder auf die Programmquellenanzeige zurück.

### Gebrauch der Balance-Einstellung

Sie können eine Überblend-/Balance-Einstellung wählen, die eine ideale Hörumgebung für alle Insassen bietet.

#### 1 Drücken Sie **AUDIO**, um **FAD** zu wählen.

Drücken Sie **AUDIO**, bis **FAD** angezeigt wird.

- Wenn die Balance zuvor eingestellt worden ist, wird **BAL** angezeigt.

#### 2 Betätigen Sie **VOLUME +** oder **-**, um die Front-/Heck-Lautsprecherbalance einzustellen.

Mit jedem Druck auf **VOLUME +** oder **-** wird der Lautstärkeschwerpunkt nach vorn oder hinten verlagert.

**FAD F15 – FAD R15** wird bei Verlagerung des Lautstärkeschwerpunkts von vorne nach hinten angezeigt.

- FAD 0** ist die richtige Einstellung, wenn nur zwei Lautsprecher in Gebrauch sind.

#### 3 Betätigen Sie **◀** oder **▶**, um die Links-/Rechts-Lautsprecherbalance einzustellen.

Wenn **◀** oder **▶** gedrückt wird, wird **BAL 0** angezeigt. Mit jedem Druck auf **◀** oder **▶** wird der Lautstärkeschwerpunkt nach links oder rechts verlagert.

**BAL L 9 – BAL R 9** wird angezeigt, während der Lautstärkeschwerpunkt von links nach rechts verlagert wird.

### Verwenden von BTB (Höhen- und Tiefenverstärkung)

Zur Verfügung stehen fünf gespeicherte BTB-Einstellungen, die jederzeit mühelos abgerufen werden können: **DYNAMIC**, **POWER**, **MAX**, **CUSTOM** und **FLAT**.

www.DataSheet4U.com

- Bei **CUSTOM** handelt es sich dabei um eine spezielle BTB-Einstellung, die Sie selbst erstellen können.
- Bei der Auswahl von **FLAT** wird keinerlei Ergänzung oder Korrektur am Ton vorgenommen. Das kann sich als hilfreich erweisen, wenn die Wirkung einer BTB-Einstellung geprüft werden soll: Das Umschalten zwischen **FLAT** und der gewählten BTB-Einstellung ermöglicht einen Vergleich.

#### ● Drücken Sie BTB, um die gewünschte BTB-Einstellung zu wählen.

Drücken Sie **BTB** wiederholt, um zwischen den folgenden BTB-Einstellungen umzuschalten:

**MAX—CUSTOM—FLAT—DYNAMIC—POWER**

### Anpassen von BTB-Einstellungen

Sie können die jeweils gewählte BTB-Einstellung wunschgemäß anpassen. Die von Ihnen angepassten BTB-Einstellungen werden unter **CUSTOM** gespeichert.

### Einstellen der tiefen Töne

Sie können den Bass-Pegel einstellen.

#### 1 Drücken Sie AUDIO, um BAS zu wählen.

Drücken Sie **AUDIO**, bis **BAS** im Display angezeigt wird.

#### 2 Betätigen Sie VOLUME + oder –, um den Bass-Pegel einzustellen.

Mit jedem Druck auf **VOLUME +** oder **–** wird der Bass-Pegel erhöht oder vermindert. **+6 – –6** wird angezeigt, während der Pegel erhöht oder vermindert wird.

### Einstellen der hohen Töne

Sie können den Hochton-Pegel einstellen.

#### 1 Drücken Sie AUDIO, um TRE zu wählen.

Drücken Sie **AUDIO**, bis **TRE** im Display angezeigt wird.

#### 2 Betätigen Sie VOLUME + oder –, um den Hochton-Pegel einzustellen.

Mit jedem Druck auf **VOLUME +** oder **–** wird der Hochton-Pegel erhöht oder vermindert. **+6 – –6** wird angezeigt, während der Pegel erhöht oder vermindert wird. 

## Einstellen von Loudness

Die Loudness-Funktion schafft einen Ausgleich für die Schwäche des menschlichen Gehörs bei der Wahrnehmung von leisen Tönen im Tiefen- und Höhenbereich.

#### 1 Drücken Sie AUDIO, um LOUD zu wählen.

Drücken Sie **AUDIO**, bis **LOUD** angezeigt wird.

#### 2 Drücken Sie VOLUME +, um Loudness einzuschalten.

Die **LOUD**-Anzeige erscheint.

- Drücken Sie **VOLUME –**, um Loudness auszuschalten.

#### 3 Drücken Sie ◀ oder ▶, um den Pegel wunschgemäß einzustellen.

Mit jedem Druck auf **◀** oder **▶** wird der Pegel in der nachstehenden Reihenfolge gewählt: **LOW** (Niedrig)—**HI** (Hoch)



#### Hinweis

Sie können auch **LOUDNESS** drücken, um Loudness ein- oder auszuschalten. 

## Audio-Einstellungen

[www.DataSheet4U.com](http://www.DataSheet4U.com)

### Einstellen von Programmquellenpegeln

Mit SLA (Programmquellen-Pegeleinstellung) kann der Lautstärkepegel jeder Programmquelle eingestellt werden, um plötzliche Lautstärkeänderungen beim Umschalten von Programmquellen zu vermeiden.

- Die Einstellungen beruhen auf der UKW-Lautstärke, die unverändert bleibt.

**1 Vergleichen Sie die UKW-Tuner-Lautstärke mit dem Pegel der Programmquelle, die Sie einstellen wollen.**

**2 Drücken Sie AUDIO, um SLA zu wählen.**  
Drücken Sie **AUDIO**, bis **SLA** angezeigt wird.

**3 Betätigen Sie VOLUME + oder –, um die Programmquellen-Lautstärke einzustellen.**

Mit jedem Druck auf **VOLUME +** oder **–** wird die Programmquellen-Lautstärke erhöht oder vermindert.

**SLA +4 – SLA –4** wird angezeigt, während die Programmquellen-Lautstärke erhöht oder vermindert wird.



#### Hinweise

- Da die UKW-Tuner-Lautstärke maßgebend ist, kann die Programmquellen-Pegeleinstellung für den UKW-Tuner nicht durchgeführt werden.
- Die MW/LW-Tuner-Lautstärke kann mit SLA ebenfalls eingestellt werden.

www.DataSheet4U.com

## Bestimmen der Grundeinstellungen

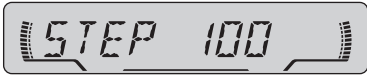

Die Grundeinstellungen bestimmen die Ausgangswerte für verschiedene Geräteeinstellungen.

**1 Drücken und halten Sie SOURCE gedrückt, bis das Gerät ausschaltet.**

**2 Drücken und halten Sie AUDIO gedrückt, bis STEP angezeigt wird.**

Drücken Sie **AUDIO** wiederholt, um zwischen den folgenden Einstellungen umzuschalten: **STEP** (UKW-Kanalraster)—**A-PI** (Auto-PI-Suchlauf)

Gehen Sie für jede einzelne Einstellung gemäß nachfolgenden Anweisungen vor.

- Zum Verlassen der Grundeinstellungen drücken Sie **BAND**.
- Sie können die Grundeinstellungen auch verlassen, indem Sie **AUDIO** gedrückt halten, bis das Gerät ausschaltet.

## Einstellen des UKW-Kanalrasters

Bei Suchlaufabstimmung wird normalerweise das 50-kHz-UKW-Kanalraster verwendet.

Wenn AF oder TA eingeschaltet ist, ändert sich das Kanalraster automatisch zu 100 kHz. Es könnte vorteilhaft sein, das Kanalraster für AF-Betrieb auf 50 kHz einzustellen.

**1 Drücken Sie AUDIO, um STEP zu wählen.**

Drücken Sie **AUDIO** wiederholt, bis **STEP** angezeigt wird.

**2 Drücken Sie ◀ oder ▶, um die UKW-Kanalraster-Funktion zu wählen.**

Durch Drücken von ◀ oder ▶ wird das UKW-Kanalraster zwischen 50 kHz und 100 kHz umgeschaltet, wenn AF oder TA eingeschaltet ist. Das jeweils gewählte UKW-Kanalraster wird im Display angezeigt.



### Hinweis

Bei manueller Abstimmung bleibt das Kanalraster auf 50 kHz eingestellt.

## Umschalten von Auto-PI-Suchlauf

Das System kann automatisch nach einer anderen Station mit derselben Programmierung suchen, selbst bei einem Stationsabruf.

**1 Drücken Sie AUDIO, um A-PI zu wählen.**

Drücken Sie **AUDIO** wiederholt, bis **A-PI** angezeigt wird.

**2 Betätigen Sie VOLUME + oder –, um Auto-PI-Suchlauf ein- oder auszuschalten.**

Durch Drücken von **VOLUME +** oder **–** wird **A-PI** zwischen dem Ein- und Ausschaltzustand umgeschaltet und der jeweils gewählte Status wird angezeigt (z.B. **A-PI :ON**).

## Zusätzliche Informationen

[www.DataSheet4U.com](http://www.DataSheet4U.com)

### Kassettenspieler

- Ein lose aufgeklebtes oder gewelltes Etikett auf einer Kassette kann dazu führen, dass der Auswurfmechanismus des Geräts behindert oder die Kassette im Gerät blockiert wird. Sie sollten diese Art von Kassetten deshalb besser nicht verwenden oder die störenden Etiketten von den Kassetten entfernen, bevor Sie sie verwenden.
- Achten Sie darauf, dass die eingelegte Kassette ausgeworfen ist, wenn die Zündung des Wagens ausgeschaltet wird. Wenn Sie ein Band im Gerät lassen, kann es zu einer Verformung der Klemmrolle und damit zu Gleichlaufschwankungen beim späteren Abspielen kommen. ▣

### Kassettenbänder

- Gelockerte Bänder sollten mithilfe eines Stiftes und ungleichmäßig aufgewickelte Bänder mithilfe der Schnellvorlauf-Funktion neu aufgewickelt werden.
- Ein lose aufgeklebtes, gerissenes oder welltes Etikett auf einer Kassette kann sich im Kassettenspieler stauen. Verwenden Sie keine Kassettenbänder mit losen, gerissenen oder wellten Etiketten.
- Kassettenbänder mit einer Spieldauer von länger als C-90 (über 90 Minuten) können sich im Kassettenspieler stauen. Verwenden Sie keine längeren Kassettenbänder als C-90.

- Kassettenbänder, die hohen Temperaturen ausgesetzt sind, können sich verwellen und im Kassettenspieler stauen. Halten Sie Kassetten von direkter Sonnenbestrahlung fern und legen Sie sie nicht an Stellen ab, an denen hohe Temperaturen auftreten können.



- Bewahren Sie nicht benutzte Kassetten in deren Gehäusen auf, so dass sie sich nicht lockern, verstauben oder verschmutzen können. ▣

### Reinigen des Wiedergabekopfes

Wenn der Tonkopf schmutzig wird, nimmt die Klangqualität ab, Tonaussetzer und andere Störungen treten auf. Falls Sie eine derartige Störung bemerken, muss der Tonkopf unter Umständen gereinigt werden. ▣

## Zusätzliche Informationen

www.DataSheet4U.com

### Technische Daten

#### Allgemein

Stromversorgung .....	14,4 V Gleichspannung (Toleranz 10,8 – 15,1 V)
Erdungssystem .....	Negativ
Max. Leistungsaufnahme ....	8,5 A
Abmessungen (B × H × T):	
Einbaugröße .....	178 × 50 × 155 mm
Frontfläche .....	188 × 58 × 20 mm
Gewicht .....	1,4 kg

#### Audio

Max. Ausgangsleistung .....	40 W × 4
Dauer-Ausgangsleistung .....	22 W × 4 (DIN 45324, +B=14,4 V)
Lastimpedanz .....	4 Ω (4 – 8 Ω zulässig)
Max. Preout-Ausgangspegel/Ausgangsimpedanz .....	2,2 V/1 kΩ
Tiefe/Hohe:	
Tiefe Töne	
Frequenz .....	100 Hz
Verstärkung .....	±12 dB
Hohe Töne	
Frequenz .....	10k Hz
Verstärkung .....	±12 dB
Loudness-Kontur	
Niedrig .....	+7 dB (100 Hz), +4 dB (10 kHz)
Hoch .....	+10 dB (100 Hz), +6,5 dB (10 kHz) (Lautstärke: -30 dB)

#### Kassettenspieler

Band .....	Kompakt-Kassettenband (C-30 – C-90)
Bandlaufgeschwindigkeit ...	4,8 cm/s
Umspulzeit .....	ca. 100 s (C-60)
Gleichlaufschwankungen ...	0,13 % (Effektiv)
Frequenzgang .....	30 – 16.000 Hz (±3 dB)
Stereotrennung .....	45 dB
Signal-Rauschabstand .....	52 dB (IEC-A-Netz)

#### UKW-Tuner

Frequenzbereich .....	87,5 – 108,0 MHz
Nutzempfindlichkeit .....	9 dBf (0,8 μV/75 Ω Mono, Signal-Rauschabstand: 30 dB)
50-dB-Geräuschberuhigung .....	15 dBf (1,7 μV/75 Ω Mono)
Signal-Rauschabstand .....	70 dB (IEC-A-Netz)

Verzerrungen .....	0,3 % (bei 65 dBf, 1 kHz, Stereo)
Frequenzgang .....	30 – 15.000 Hz (±3 dB)
Stereotrennung .....	40 dB (bei 65 dBf, 1 kHz)

#### MW-Tuner

Frequenzbereich .....	531 – 1.602 kHz (9 kHz)
Nutzempfindlichkeit .....	18 μV (Signal-Rauschabstand: 20 dB)
Trennschärfe .....	50 dB (±9 kHz)

#### LW-Tuner

Frequenzbereich .....	153 – 281 kHz
Nutzempfindlichkeit .....	30 μV (Signal-Rauschabstand: 20 dB)
Trennschärfe .....	50 dB (±9 kHz)



#### Hinweis

Änderungen der technischen Daten und des Designs jederzeit vorbehalten.

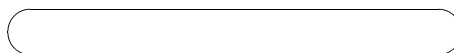
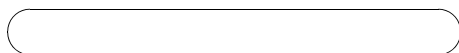

[www.DataSheet4U.com](http://www.DataSheet4U.com)

Deutsch

www.DataSheet4U.com

**PIONEER CORPORATION**

4-1, MEGURO 1-CHOME, MEGURO-KU, TOKYO 153-8654, JAPAN

**PIONEER ELECTRONICS (USA) INC.**

P.O. Box 1540, Long Beach, California 90801-1540, U.S.A.

TEL: (800) 421-1404

**PIONEER EUROPE NV**

Haven 1087, Keetberglaan 1, B-9120 Melsele, Belgium

TEL: (0) 3/570.05.11

**PIONEER ELECTRONICS ASIACENTRE PTE. LTD.**

253 Alexandra Road, #04-01, Singapore 159936

TEL: 65-6472-1111

**PIONEER ELECTRONICS AUSTRALIA PTY. LTD.**

178-184 Boundary Road, Braeside, Victoria 3195, Australia

TEL: (03) 9586-6300

**PIONEER ELECTRONICS OF CANADA, INC.**

300 Allstate Parkway, Markham, Ontario L3R OP2, Canada

TEL: (905) 479-4411

**PIONEER ELECTRONICS DE MEXICO, S.A. de C.V.**

San Lorenzo 1009 3er. Piso Desp. 302

Col. Del Valle Mexico, D.F. C.P. 03100

TEL: 55-5688-52-90

Published by Pioneer Corporation.  
Copyright © 2002 by Pioneer Corporation.  
All rights reserved.

<KSNZX/02H00000>

Printed in Malaysia

<CZR2959-A> EW

www.DataSheet4U.com

<CZR2959-A>64